



**VALSTYBĖS ĮMONĖS LIETUVOS AUTOMOBILIŲ KELIŲ DIREKCIJOS  
DIREKTORIUS**

**ĮSAKYMAS  
DĖL KELIŲ PRIEŽIŪROS VADOVO „AUTOMOBILIŲ KELIŲ  
NUOLATINĖS PRIEŽIŪROS NORMATYVAI KPV PN 22“ PATVIRTINIMO**

2022 m. \_\_\_\_\_ d. Nr. \_\_\_\_\_  
Vilnius

Vadovaudamasis valstybės įmonės Lietuvos automobilių kelių direkcijos įstatų, patvirtintų Lietuvos Respublikos susisiekimo ministro 2020 m. rugpjūčio 24 d. įsakymu Nr. 3-476 „Dėl Valstybės įmonės Lietuvos automobilių kelių direkcijos įstatų patvirtinimo“, 35.10 papunkčiu:

1. T v i r t i n u Kelių priežiūros vadovą „Automobilių kelių nuolatinės priežiūros normatyvai KPV PN 22“ (pridedama).

2. N u s t a t a u, kad Kelių priežiūros vadovas „Automobilių kelių nuolatinės priežiūros normatyvai KPV PN 22“ įsigalioja nuo 2022 m. gegužės 1 d.

PRIDEDAMA. 49 lapai.

Direktorius

Remigijus Lipkevičius

Parengė

Arūnas Rutka  
2022-03-31



# **KELIŲ PRIEŽIŪROS VADOVAS „AUTOMOBILIŲ KELIŲ NUOLATINĖS PRIEŽIŪROS NORMATYVAI KPV PN 22“**



PATVIRTINTA

VĮ Lietuvos automobilių kelių direkcijos  
direktoriaus

2022 m.

įsakymu Nr.

## **KELIŲ PRIEŽIŪROS VADOVAS „AUTOMOBILIŲ KELIŲ NUOLATINĖS PRIEŽIŪROS NORMATYVAI KPV PN 22“**

### **I SKYRIUS BENDROSIOS NUOSTATOS**

1. Kelių priežiūros vadovas „Automobilių kelių nuolatinės priežiūros normatyvai KPV PN 22“ (toliau – Vadovas) yra automobilių kelių nuolatinės priežiūros (toliau – nuolatinė priežiūra) valdymo sistemos pagrindas. Vadovas taikomas atliekant nuolatinę priežiūrą valstybinės reikšmės keliuose. Vadovas yra sutarties sudėtinė dalis, jeigu jis nurodytas sutarties sąlygose, techninėse specifikacijose ar kituose sutarties dokumentuose.

2. Vadove nustatyti skirtingi nuolatinės priežiūros reikalavimai pagal penkis kelių priežiūros lygius. Nuolatinės priežiūros reikalavimų klasifikavimas pagal lygius nurodytas Vadovo 6. punkte.

3. Vadove nurodytas terminas pažaidoms ištaisyti nustatomas nuo jų užfiksavimo momento. Pažaidos užfiksavimo momentas yra bet koks apie pastebėtą paslaugų pažeidimą pranešimas el. paštu, telefonu, per informacinę sistemą ir kitomis komunikacijos priemonėmis. Visais atvejais apie pažaidos užfiksavimą informuojama VĮ Lietuvos automobilių kelių direkcija (toliau – LAKD).

4. Pašalinus pažaidas, kelio elementas (jo dalis), išskyrus kelio dangos eksploatacines savybes, turi atitikti ne žemesnius kaip normatyvinių techninių dokumentų ir statinio projekto reikalavimus, pagal kuriuos šis kelio elementas (jo dalis) buvo pastatytas ar įrengtas.

5. Žiemos sezonas prasideda ne vėliau kaip lapkričio 1 d. ir baigiasi ne anksčiau kaip balandžio 31 d. Tačiau nuolatinės priežiūros žiemą ir visų kitų Vadovo V skyriuje pateikiamų nuolatinės priežiūros normatyvų reikalavimų turi būti laikomasi visus metus.

6. Kelių priežiūros lygiai diferencijuojami pagal vidutinį metinį paros eismo intensyvumą, sunkaus transporto vidutinį metinį paros eismo intensyvumą, maksimalų leidžiamą važiavimo greitį, kelio funkcinę paskirtį ir kelio važiuojamosios dalies dangos tipą.

6.1. I priežiūros lygis turi užtikrinti aukštą eismo kokybės lygį, gerą techninę ir estetinę kelio būklę visą parą. Turi būti sudarytos sąlygos transporto priemonėms važiuoti didžiausiu leistinu greičiu. Galimi trumpalaikiai eismo sutrikimai esant ypač sudėtingoms meteorologinėms sąlygoms žiemą.

**6.2.** II priežiūros lygis turi užtikrinti pakankamai aukštą eismo kokybės lygį, gerą techninę ir estetinę kelio būklę. Galimas trumpalaikis, ne ilgiau kaip iki 4 val. eismo nutrūkimas esant ypač sudėtingoms meteorologinėms sąlygoms žiemą.

**6.3.** III priežiūros lygis turi užtikrinti vidutinį eismo kokybės lygį, gerą techninę kelio būklę, tačiau mažesnis dėmesys skiriamas jo estetinei būklei. Galimas trumpalaikis, ne ilgiau kaip iki 8 val. eismo nutrūkimas esant ypač sudėtingoms meteorologinėms sąlygoms žiemą.

**6.4.** IV priežiūros lygis turi užtikrinti pakankamą eismo kokybės lygį. Skiriamas mažas dėmesys kelio estetinei būklei. Galimas neilgesnis kaip iki 10 val. eismo nutrūkimas esant ypač sudėtingoms meteorologinėms sąlygoms žiemą.

**6.5.** V priežiūros lygis turi užtikrinti minimalų eismo kokybės lygį ir kelio tinkamumą naudoti. Galimas neilgesnis kaip iki 24 val. eismo nutrūkimas esant ypač sudėtingoms meteorologinėms sąlygoms žiemą.

**7.** Kelio statinių (tiltų, viadukų, estakadų ir kt.) nuolatinės priežiūros normatyvai nurodomi tik tokių elementų, kaip važiuojamosios dalies dangą, šalitilčiai ir kt., kurie yra neatskiriama kelio dalis, ir jų priežiūra yra tiesiogiai susijusi su nuolatine priežiūra.

**8.** Nuolatinė priežiūra netaikoma geležinkelio pervažose, tačiau turi būti šalinamos kelio juostoje esančios kliūtys, ribojančios matomumą.

## **II SKYRIUS NUORODOS**

**9.** Vadove pateiktos nuorodos į šiuos dokumentus:

**9.1.** Kelių eismo taisyklės, patvirtintas Lietuvos Respublikos Vyriausybės 2002 m. gruodžio 11 d. nutarimu Nr. 1950 „Dėl Kelių eismo taisyklių patvirtinimo“;

**9.2.** Lietuvos Respublikos kelių įstatymą;

**9.3.** Lietuvos Respublikos statybos įstatymą;

**9.4.** Lietuvos Respublikos saugaus eismo automobilių keliais įstatymą;

**9.5.** Invazinių Lietuvoje rūšių sąrašą, patvirtintą Lietuvos Respublikos aplinkos ministro 2004 m. rugpjūčio 16 d. įsakymu Nr. D1-433 „Dėl Invazinių Lietuvoje rūšių sąrašo patvirtinimo“;

**9.6.** Kelių horizontaliojo ženklavimo taisyklės, patvirtintas Lietuvos Respublikos susisiekimo ministro 2012 m. sausio 31 d. įsakymu Nr. 3-82 „Dėl Kelių horizontaliojo ženklavimo taisyklių patvirtinimo“;

**9.7.** Kelio ženklų įrengimo ir vertikaliojo ženklavimo taisyklės, patvirtintas Lietuvos Respublikos susisiekimo ministro 2012 m. sausio 31 d. įsakymu Nr. 3-83 „Dėl Kelio ženklų įrengimo ir vertikaliojo ženklavimo taisyklių patvirtinimo“;

**9.8.** Automobilių kelių transporto priemonių apsauginių atitvarų sistemų projektavimo taisyklės KPT TAS 09, patvirtintas Lietuvos automobilių kelių direkcijos prie Susisiekimo ministerijos generalinio direktoriaus 2010 m. sausio 7 d. įsakymu Nr. V-8 „Dėl Automobilių kelių transporto priemonių apsauginių atitvarų sistemų projektavimo taisyklių KPT TAS 09 patvirtinimo“;

**9.9.** Aplinkosauginių priemonių projektavimo, įdiegimo ir priežiūros rekomendacijas – Kelių eismo triukšmo mažinimas APR-T 10, patvirtintas Lietuvos automobilių kelių direkcijos prie Susisiekimo ministerijos generalinio direktoriaus 2010 m. balandžio 1 d. įsakymu Nr. V-88 „Dėl dokumento „Aplinkosauginių priemonių projektavimo, įdiegimo ir priežiūros rekomendacijos. Kelių eismo triukšmo mažinimas APR-T 10“ patvirtinimo“;

**9.10.** Aplinkosauginių priemonių projektavimo, įdiegimo ir priežiūros rekomendacijas – Vandens telkinių apsauga APR-VTA 10, patvirtintas Lietuvos automobilių kelių direkcijos prie Susisiekimo ministerijos generalinio direktoriaus 2010 m. balandžio 1 d. įsakymu Nr. V-89 „Dėl dokumento „Aplinkosauginių priemonių projektavimo, įdiegimo ir priežiūros rekomendacijos. Vandens telkinių apsauga APR-VTA 10“ patvirtinimo“;

**9.11.** Aplinkosauginių priemonių projektavimo, įdiegimo ir priežiūros rekomendacijas – Biologinės įvairovės apsauga APR-BĪA 10, patvirtintas Lietuvos automobilių kelių direkcijos prie Susisiekimo ministerijos generalinio direktoriaus 2010 m. balandžio 1 d. įsakymu Nr. V-90 „Dėl dokumento „Aplinkosauginių priemonių projektavimo, įdiegimo ir priežiūros rekomendacijos. Biologinės įvairovės apsauga APR-BĪA 10“ patvirtinimo“;

**9.12.** Inžinerinių saugaus eismo priemonių projektavimo ir naudojimo rekomendacijas R ISEP 10, patvirtintas Lietuvos automobilių kelių direkcijos prie Susisiekimo ministerijos generalinio direktoriaus 2010 m. birželio 9 d. Nr. V-146 „Dėl Inžinerinių saugaus eismo priemonių projektavimo ir naudojimo rekomendacijų R ISEP 10 patvirtinimo“;

**9.13.** Automobilių kelių vandens nuleidimo sistemų projektavimo taisyklės KPT VNS 16, patvirtintas Lietuvos automobilių kelių direkcijos prie Susisiekimo ministerijos direktoriaus 2016 m. rugpjūčio 31 d. įsakymu Nr. V-476 „Dėl Automobilių kelių vandens nuleidimo sistemų projektavimo taisyklių KPT VNS 16 patvirtinimo“;

**9.14.** Kelių techninį reglamentą KTR 1.01:2008 „Automobilių keliai“, patvirtintą Lietuvos Respublikos susisiekimo ministro 2012 m. sausio 7 d. įsakymu Nr. D1-11/3-3 „Dėl kelių techninio reglamento KTR 1.01:2008 „Automobilių keliai“ patvirtinimo“.

### **III SKYRIUS PAGRINDINĖS SĄVOKOS**

**10.** Kelio techninės priežiūros skirstymas pateiktas 1 lentelėje.

1 lentelė. Kelio techninės priežiūros skirstymas

Kelio techninė priežiūra	Nuolatinė priežiūra	Stebėjimas ir apžiūros
		Nuolatinės priežiūros žiemą, apželdintų plotų priežiūros, kelio zonų švarumo darbai
		Kelio pažaidų šalinimas pagal nuolatinės priežiūros normatyvus
	Periodinė priežiūra	Planuotas kelio pažaidų šalinimas grindžiamas kelių būklės atstatymo ir (arba) pagerinimo poreikiu
		Paprastojo remonto organizavimas
		Kapitalinio remonto organizavimas

11. Vadove vartojama sąvoka „kelio techninė priežiūra“ atitinka Statybos įstatymo [9.3.] reglamentuojamos „statinio techninė priežiūra“ sąvokos prasmę.

12. Šiame Vadove vartojamos sąvokos:

12.1. **1 kelio švarumo zona** – tai kelio zona, kuri apima kelio važiuojamąją dalį, poilsio aikštelę, transporto priemonių stovėjimo aikštelę, maršrutinio transporto stotelę, skiriamąją juostą, saugos salelę, kelkraštį, pėsčiųjų ir (arba) dviračių taką, šaligatvį, šalitiltį, inžinerinę eismo saugumo priemonę, deformacinius pjūvius statiniuose ir kitus kelio elementus (išskyrus vertikalaus ženklavimo paviršius), esančius kelio sankasos viršutinėje dalyje iki kelkraščio briaunos.

12.2. **1 šienavimo zona** – tai šienavimo zona, kurios šienavimo plotis yra nuo kelio ar pėsčiųjų ir (arba) dviračių tako kairės pusės iki kelio ar pėsčiųjų ir (arba) dviračių tako dešinės pusės briaunos apimant skiriamosios juostos po 1 m iš abiejų pusių, saugos saleles, kelkraščius ir po 1 m pločio juostas už kiekvienos kelio briaunos bei apželdintus plotus ties sankryžomis ir nuovažomis.

12.3. **2 kelio švarumo zona** – tai kelio zona, kuri apima šlaitą, griovį, transporto triukšmą slopinančią sienutę ir kitus kelio elementus už 1 kelio švarumo zonos ribos iki kelio juostos ribos, išskyrus vertikalojo ženklavimo paviršius.

12.4. **2 šienavimo zona** – tai šienavimo zona, kuri apima skiriamąją juostą (neįskaitant 1 šienavimo zonai priskirto 1 m pločio iš abiejų pusių), bei kurios šienavimo plotis yra už kelio briaunų apimant vidinį šlaitą (neįskaitant 1 šienavimo zonai priskirto 1 m pločio už kelio briaunos), griovio dugną ir išorinio šlaito 1 m pločio juostą. Minimalus 2 šienavimo zonos plotis, kai nėra griovio, priklauso nuo kelių priežiūros lygio: I priežiūros lygis – 5 metrai, II priežiūros lygis – 4 metrai, III ir IV priežiūros lygiai po 3 metrus, o V priežiūros lygis – 2 metrai, tačiau visais atvejais ne plačiau kaip kelio juostos riba.

12.5. **3 šienavimo zona** – tai šienavimo zona, kurios šienavimo plotis yra už 2 šienavimo zonos ribos iki kelio juostos ribos ir (arba) iki nuo laukinių žvėrių saugančių tinklo tvorų ir (arba) triukšmo slopinimo sienelių, jeigu tokios įrengtos, apimant apželdintus plotus ties maršrutinio transporto stotele, patilte, kūgiu ir triukšmo slopinimo pylimais. Plotas už tinklo tvoros ir (arba)

triukšmo sienutės, jei minimi kelio elementai yra 1 ar 2 šienavimo zonoje, priskiriamas 3 šienavimo zonai.

**12.6. Būklės nustatymas** – kelio elementų būklės matavimai ir (arba) vizualus (apžiūrimasis) įvertinimas.

**12.7. Defektai** – kelio ir jo elementų ar šių elementų sudėtinių dalių trūkumai (konstrukcijos, medžiagų, darbų technologijos neatitiktis statinio projekto ar normatyvinių techninių dokumentų reikalavimams), atsiradę iki kelio naudojimo pradžios ir (arba) kelio ar jo elementų garantinio termino metu.

**12.8. Eismo informacinės sistemos įrenginiai** – eismo informacinė sistema (toliau – EIS), kurią sudaro kelių oro sąlygų stebėjimo stotelės (toliau – KOS įrenginiai), eismo apskaitos įrenginiai, vaizdo kameros, kintamos informacijos ženklai ir kiti intelektinės transporto sistemos elementai.

**12.9. Invazinės augalų rūšys** – nevietinės augalų rūšys, kurių įsikūrimas ekosistemose turi žalingą ekologinį, ekonominį poveikį ar kenkia žmonių sveikatai.

**12.10. Ypač sudėtingos meteorologinės sąlygos** – tai meteorologinės sąlygos, kai yra fiksuojamas bent vienas iš požymių: vidutinis 6 val. snygio intensyvumas yra didesnis nei 2,5 mm/val. (vandens ekvivalento); teorinis sniego kiekio rodiklis  $Sp \geq 15$  cm; teorinis lijundros rodiklis  $Lt > 3$  val.; kai maksimali oro temperatūra per 24 val. nepakyla aukščiau  $-10$  °C. Ypač sudėtingos meteorologinės sąlygos galioja po aprašytų sąlygų pabaigos praėjus 24 val. I priežiūros lygio keliuose ir 48 val. – II, III, IV, V priežiūros lygio keliuose.

**12.11. Nuolatinė priežiūra žiemą** – tai nuolatinės priežiūros darbai, atliekami žiemos sezono metu pagal nuolatinės priežiūros žiemą normatyvus.

**12.12. Lijundra** – lietus, dulksna arba rūko lašeliai, prišalantys ant kelio elemento ir (arba) jo dalių paviršiaus. Lijundra yra viena iš apledėjimo formų, sukelti plikledį. Lijundra gali būti fiksuojama vizualiai, kelių orų sąlygų meteorologinėje stotyje arba kitu meteorologiniu prietaisu, kai išmatuojami skysti krituliai arba rūkas ir tuo pat metu nustatomas ledas ant kelio paviršiaus. Vertinant meteorologinių sąlygų sudėtingumą yra skaičiuojamas teorinis lijundros rodiklis Lt.

**12.13. Mažatriukšmė asfalto danga** – tai viršutinis asfalto sluoksnis, turintis transporto priemonių triukšmą mažinančių savybių.

**12.14. Nesudėtingos oro sąlygos** – oro sąlygos, kai žiemą ilgiau kaip 48 val. nėra kritulių arba jie ypač nežymūs (išskyrus skystuosius kritulius esant teigiamai kelio dangos ir oro temperatūrai) ir (arba) ledo ant kelio dangos, ir (arba) maksimali oro temperatūra per parą yra aukštesnė nei  $-10$  °C.

**12.15. Nuolatinė priežiūra** – tai objekto eksploatacinėms savybėms neturintys arba turintys nežymią įtaką darbai. Jie skirstomi į stebėjimo, apžiūros, nuolatinės priežiūros žiemą, apželdintų plotų, kelio zonų švarumo darbus ir kelio pažaidų šalinimą pagal nuolatinės priežiūros normatyvus.

**12.16. Pažaidos** – kelio ir jo elementų ar šių elementų sudėtinių dalių trūkumai, atsiradę dėl išorinių veiksnių poveikio kelio naudojimui metu.

**12.17. Pavojingos įdubos** – pavojų saugiam eismui sukeliančios gilesnės kaip 10 cm įdubos, matuojant po 3 m ilgio liniuote.

**12.18. Pavojingos provėžos** – pavojų saugiam eismui sukeliančios gilesnės kaip 40 mm provėžos.

**12.19. Pavojų saugiam eismui sukeliantis veiksnys** – atsiradusios pavojingos važiuojamosios kelio dalies pažaidos (provėžos, įdubos, išdaužos ir pan.), taip pat įvairios kliūtys ir (arba) pašaliniai daiktai kelio važiuojamojoje dalyje ir kelio juostoje trukdantys eismui ir didinantys riziką įvykti eismo įvykiams.

**12.20. Periodinė priežiūra** – tai kelio eksploatacines savybes atstatantys ir (arba) gerinantys darbai. Jie skirstomi į planuotą kelio pažaidų šalinimo, grindžiamo kelių būklės pagerinimo poreikiu, paprastojo ar kapitalinio remonto organizavimą.

**12.21. Plikledis** – meteorologinis reiškinys, kai ant kelio paviršiaus susiformuoja ledo danga. Plikledis susidaro šaltuoju metų laiku, kai esant teigiamai temperatūrai iškrenta šlapdriba, lietus, rūkas arba pradeda tirpti sniegas, tačiau vėliau, orui atvėsus iki neigiamos temperatūros, iš iškritusių kritulių susidaro ledas. Lijundros metu plikledis susidaro iškart. Plikledis gali susidaryti ir stipraus šerkšno metu. Plikledis gali būti fiksuojamas vizualiai, kelių orų sąlygų meteorologinėje stotyje arba kitu meteorologiniu prietaisu, kai nustatomas ledas ant kelio paviršiaus.

**12.22. Pustymas** – meteorologinis reiškinys, kai pučiant stipriam (daugiau kaip 5 m/s) vėjui, nuo žemės pakeliamas ir pernešamas purus sniegas. Išskiriamas pažemės pustymas, kai sniegas pernešamas prie žemės paviršiaus ir nemažina matomumo (nustatomas vizualiai), ir pūga, kai sniegas pernešamas storame atmosferos sluoksnyje (nustatoma vizualiai arba fiksuojama kelių orų sąlygų meteorologinėje stotyje). Pūgos metu turi būti fiksuojamas sumažėjęs matomumas ir vėjo greitis turi viršyti 5 m/s.

**12.23. Slidi kelio danga** – kelio dangos būklė, dėl kurios tolygiu greičiu važiuojančios transporto priemonės ratų traukos jėga tampa didesnė už ratų sukibimo su kelio dangos ar sniego, ledo paviršiumi jėgą. Slidžios kelio dangos sąlygos gali atsirasti esant nepalankioms meteorologinėms sąlygoms žiemą (ant dangos susiformavęs sniegas ar ledo sluoksnis), taip pat ant kelio dangos atsiradus bitumo išplaukimui, įvairiems teršalams ar šiukšlėms (biriosios medžiagos, medžių lapai, įvairios cheminės medžiagos) bei vandens sankaupos, balos.



**12.24. Šalikelė** – 1 m pločio zona nuo iškasos šlaitų briaunos į išorę, griovio išorinio krašto, pylimo pado (ruožai be griovių), taip pat 5 m pločio zona apie poilsio aikštelių plotus bei tarpas tarp apsauginių želdinių ir pylimo pado, tačiau visais atvejais ne platesnė kaip iki kelio juostos ribos.

**12.25. Teorinis sniego kiekio rodiklis ( $S_p$ )** – rodiklis, kuris naudojamas žiemos oro sąlygoms įvertinti. Jis apskaičiuojamas dviem etapais. Pirmiausia apskaičiuojamas teorinis sniego sluoksnio storio prieaugis tarp matavimų ( $S$ ): jei fiksuojami kietosios agregatinės būsenos krituliai (neįtraukiant šlapdribos, jei prietaisas tokią išskiria), kritulių intensyvumas prilyginamas sniego sluoksnio storio prieaugiui, t. y.  $S=1$  mm/val. vandens ekvivalento  $\approx 1$  cm sniego. Tuomet apskaičiuojamas teorinis sniego sluoksnio storio prieaugis per 24 val. ( $S_p$ ): sumuojamas parametras  $S$  per 24 val. slenkančiu būdu, t. y. įvykus naujam matavimui, to (-ų) matavimo (-ų), kuris (-e)

įvyko anksčiau nei prieš 24 val., rezultatai nėra įtraukiami į šią sumą:  $S_p = \sum_{n=1}^{t-24\text{val.}} S_n$ , kur  $n$  – matavimas,  $t$  – matavimo data ir laikas.

**12.26. Teorinis lijundros rodiklis ( $L_t$ )** – rodiklis, kuris naudojamas žiemos oro sąlygoms įvertinti. Jis apskaičiuojamas dviem etapais. Pirmiausia nustatoma, ar buvo fiksuota teorinė lijundra ( $L$ ): laikoma, kad lijundra vyksta, kai vienu metu fiksuojami skystieji krituliai (įtraukiant šlapdribą, jei prietaisas tokią išskiria), kelio dangos temperatūra žemesnė nei  $0$  °C, ledas ant kelio dangos. Tuomet apskaičiuojama teorinė lijundros trukmė ( $L_t$ ): laiko tarp matavimų ( $T$ ) ir prieš tai buvusios

$L_t$  suma:  $L_t = \sum_{n=1}^{\infty} T_n + L_{t,n-1}$  (čia  $n$  – matavimas,  $T$  – laikas tarp matavimų), jei per 4 paskutinius matavimus bent vieną kartą buvo fiksuota lijundra ( $L$ ).  $L_t$  auga, kol yra fiksuojama  $L$  pagal aukščiau numatytą kriterijų.  $L_t$  nustoja augti (kuomet sąlygos neatitinka aukščiau numatyto kriterijaus), ji pradeda vertinti iš naujo (tuomet  $L_{(t,n)}=0$ ).

**12.27. Tinkamos oro sąlygos** – tai normatyviniuose techniniuose dokumentuose ar kituose teisės aktuose apibrėžtos aplinkos sąlygos atliekant kelio elemento pažaidų šalinimo ir (arba) remonto darbus.

**12.28. Vertikalaus ženklavimo paviršiai** – kelio ženklų skydai, aktyvūs (šviečiantys) kelio ženklų skydai, kintamos informacijos ženklai, šviesoforai ir atšvaitai, esantys ant sijinių apsauginių atitvarų, signalinių stulpelių ir ant kitų kelio elementų.

**12.29. Želdiniai** – medžiai, krūmai, krūmokšniai, gėlės, vejos ir kiti žmogaus pasodinti ar pasėti augalai.

**13.** Sąvokos, susijusios su kelio elementais ir eismo sauga, atitinka sąvokas, pateiktas Kelių įstatyme [9.2.] ir Saugaus eismo automobilių keliais įstatyme [9.4.].

14. Sąvokos, susijusios su ženkliniu, atitinka sąvokas, pateiktas Kelių eismo taisyklėse [9.1.], Kelių horizontaliojo ženklinio taisyklėse [9.6.] ir Kelio ženklų įrengimo ir vertikaliojo ženklinio taisyklėse [9.7.].

15. Sąvokos, susijusios su automobilių kelių vandens nuleidimo sistemomis, atitinka sąvokas, pateiktas projektavimo taisyklėse KPT VNS 16 [9.13.].

16. Sąvokos, susijusios su automobilių kelių transporto priemonių apsauginių atitvarų sistemomis, atitinka sąvokas, pateiktas projektavimo taisyklėse KPT TAS 09 [9.5.].

17. Sąvokos, susijusios su automobilių kelių inžinerinėmis saugaus eismo priemonėmis, atitinka sąvokas, pateiktas rekomendacijose R ISEP 10 [9.12.].

18. Sąvokos, susijusios su aplinkosauginėmis priemonėmis, atitinka sąvokas, pateiktas rekomendacijose APR-T 10 [9.9.], APR-VTA 10 [9.10.] ir APR-BĪA 10 [9.11.].

#### **IV SKYRIUS PAGRINDINIŲ KELIO ELEMENTŲ KLASIFIKAVIMAS**

19. Pagrindinių kelio elementų klasifikavimas pateiktas 2 lentelėje.

2 lentelė. Pagrindinių kelio elementų klasifikavimas

Kelio elementų grupė		Kelio elementas	
1. Danga		1.1.	Važiuojamoji dalis
		1.2.	Kraštinė, vidinė saugos juosta
		1.3.	Techninė skiriamoji juosta
		1.4.	Sustojimo juosta, sustojimo vieta
		1.5.	Kelkraštis
		1.6.	Nuovaža
		1.7.	Poilsio aikštelė, transporto priemonių stovėjimo aikštelė
		1.8.	Pėsčiųjų ir (arba) dviračių takas, šaligatvis, šalitiltis
2. Vandens nuleidimo sistemos		2.1.	Pralaida
		2.2.	Kelio griovys
		2.3.	Drenažas, kelio paviršinio vandens nuleidimo įrenginys
		2.4.	Slenkstis, greitvietė, vandens latakas
3. Apsauginių kelio atitvarų sistemos		3.1.	Transporto priemonių apsauginių atitvarų sistema
		3.2.	Pėsčiųjų apsauginių atitvarų sistema
4. Techninės eismo reguliavimo priemonės		4.1.	Kelio ženklas
		4.2.	Kitas vertikalusis ženklinimas
		4.3.	Horizontalusis ženklinimas
		4.4.	Inžinerinė eismo saugumo priemonė
5. Statiniai ir kiti įrenginiai		5.1.	Tiltas, viadukas, estakada, tunelis
		5.2.	Maršrutinio transporto stotelė
		5.3.	Poilsio aikštelė, transporto priemonių stovėjimo aikštelė
		5.4.	EIS įrenginys
		5.5.	Apšvietimo įrenginys
		5.6.	Kiti mažosios architektūros elementai ir įrenginiai (šiukšlių dėžė, lauko baldas, gabionas, atraminė sienutė, paviljonas ir pan.)
6. Aplinkosaugos įrenginiai		6.1.	Kelio paviršinio vandens sulaikymo, valymo įrenginys
		6.2.	Transporto triukšmą mažinantis įrenginys
		6.3.	Biologinės įvairovės apsaugos įrenginys
7. Apželdinti plotai		7.1.	Skiriamoji juosta
		7.2.	Pylimų, iškasų šlaitas
		7.3.	Šalikelė
		7.4.	Želdiniai
		7.5.	Kiti elementai, apželdinti veja

## V SKYRIUS NUOLATINĖS PRIEŽIŪROS NORMATYVAI

**20.** Šiame skyriuje pateikiama kelio elementų klasifikacija. Pagal šią klasifikaciją 3, 4, 5 ir 6 lentelėse pateikiami kiekvieno kelio elemento nuolatinės priežiūros normatyvai, suskirstyti į penkis kelių priežiūros lygius: I, II, III, IV ir V.

**21.** Vieno lygio sankryžose turi būti vykdomi aukštesnįjį priežiūros lygį atitinkančio kelio priežiūros reikalavimai. Greitėjimo ir lėtėjimo juostose turi būti vykdomi nustatyti kelio, kuriam jos priklauso, priežiūros lygio reikalavimai.

3 lentelė. Bendrieji nuolatinės priežiūros normatyvai

Kelio elementų grupė	Kelio elementas	Rodiklis	Reikalavimas	Kelio priežiūros lygis					
				I	II	III	IV	V	
1. Danga	1.1. Važiujamoji dalis 1.1.1. Važiujamoji dalis su asfalto, betono danga	1.1.1.1. Pavojingų zonų žymėjimas	1. Atsiradus pavojų saugiam eismui sukeliančiam veiksniai ar veiksniams ir nesant galimybei likviduoti ar pašalinti grėsmę reikia informuoti LAKD per 24 val. ir būtina aptverti pavojingą zoną atitinkamais kelio ženklais, pagal normatyvinių techninių dokumentų reikalavimus, po nustatyto fakto ar gauto pranešimo ne vėliau kaip per:	1 val.	1,5 val.	2 val.	4 val.	6 val.	
		1.1.1.2. Išdaužos	2. Dangoje atsiradusios pavoingos išdaužos* turi būti pašalintos ne vėliau kaip per:	24 val.	24 val.	24 val.	24 val.	24 val.	
		*Pastaba. Pavoingos išdaužos – pavojų saugiam eismui sukeliančios didesnio kaip 0,05 m <sup>2</sup> ploto ir gilesnės nei 40 mm asfalto ar betono dangoje išdaužos arba didesnio kaip 0,1 m <sup>2</sup> ploto ir gilesnės kaip 100 mm kitose dangose išdaužos.							
		1.1.1.3. Bitumo išplaukimas	3. Atsiradusios bitumo dėmės turi būti pašalintos ne vėliau kaip per:	24 val.	24 val.	24 val.	24 val.	24 val.	
	1.1.1.4. Deformaciniai pjūviai (ant tiltų ir viadukų)	4. Per 24 val. informuoti LAKD ir pastatyti atitinkamus kelio ženklus, kai deformaciniuose pjūviuose ant tiltų ir viadukų ištrupėjusi mastika sudaro daugiau kaip 50 % pjūvio gylio ir daugiau kaip 25 % pjūvio ilgio, kai dangoje atsiranda didesnės kaip 4 cm iškylos arba įdubos ne vėliau kaip per:	1 val.	1,5 val.	2 val.	4 val.	6 val.		
	1.1. Važiujamoji dalis 1.1.2. Važiujamoji dalis su žvyro danga (dangos sluoksniu be rišiklių)	1.1.2.1. Pavojingų zonų žymėjimas	1. Atsiradus pavojų saugiam eismui sukeliančiam veiksniai ar veiksniams ir nesant galimybei likviduoti ar pašalinti grėsmę reikia informuoti LAKD per 24 val. ir būtina aptverti pavojingą zoną atitinkamais kelio ženklais, pagal normatyvinių techninių dokumentų reikalavimus, po nustatyto fakto ar gauto pranešimo ne vėliau kaip per:	–	–	–	4 val.	6 val.	
1.1.2.2. Lygumas		2. Matuojant po 3 m ilgio linioje skersine ir išilgine kryptimi periodiškai pasikartojančius nelygumus (iškilimus ir įdubimus), šie neturi būti didesni kaip:	–	–	–	4 cm	4 cm		

3 lentelės tęsinys

Kelio elementų grupė	Kelio elementas	Rodiklis	Reikalavimas	Kelio priežiūros lygis					
				I	II	III	IV	V	
1. Danga	1.1. Važiuojamoji dalis 1.1.2. Važiuojamoji dalis su žvyro danga (dangos sluoksniu be rišiklių)	1.1.2.3. Skersiniai nuolydžiai	3. Tiesiuose kelio ruožuose ir didelio spindulio kreivėse skersiniai nuolydžiai turi būti:	–	–	–	nuo 1,5 iki 5,5 %	nuo 0,5 iki 6,5 %	
			4. Viražuose skersiniai nuolydžiai** turi būti:	–	–	–	nuo 2,5 iki 9 %	nuo 2,5 iki 9 %	
		1.1.2.4. Lokalios dangos pažaidos	5. Matuojant po 3 m ilgio linuote lokalias dangos pažaidas (įdubas, išskylas, išdaužas), šios neturi būti didesnės kaip:	–	–	–	10 cm	10 cm	
			6. Atsiradusios didesnės pažaidos nei pateiktos 2–5 punktuose, turi būti pašalinamos esant tinkamoms oro sąlygoms ne vėliau kaip per:	–	–	–	3 d.	3 d.	
		1.1.2.5. Dangos išorinė briauna	7. Išoriniuose kraštuose neturi būti gilesnių išplovų kaip:	–	–	–	25 cm	25 cm	
			8. Išoriniuose kraštuose neturi būti labiau paaukštėjusių vietų kaip:	–	–	–	5 cm	5 cm	
			9. Atsiradusios didesnės pažaidos nei pateiktos 7 ir 8 punktuose turi būti pašalinamos esant tinkamoms oro sąlygoms ne vėliau kaip per:	–	–	–	15 d.	15 d.	
		1.1. Važiuojamoji dalis 1.1.3. važiuojamoji dalis su grindiniu, trinkelėmis	1.1.3.1. Pavojingų zonų žymėjimas	1. Atsiradus pavojų saugiam eismui sukeliančiam veiksniai ar veiksniams ir nesant galimybei likviduoti ar pašalinti grėsmę reikia informuoti LAKD per 24 val. ir būtina aptverti pavojingą zoną atitinkamais kelio ženklais, pagal normatyvinių techninių dokumentų reikalavimus, po nustatyto fakto ar gauto pranešimo ne vėliau kaip per:	–	1,5 val.	2 val.	4 val.	6 val.
			1.1.3.2. Išdaužos	2. Ant dangos atsiradusios pavoingos išdaužos* turi būti pašalintos ne vėliau kaip per:	–	24 val.	24 val.	24 val.	24 val.
		<p><i>Pastabos.</i>                      *Pavoingos išdaužos – pavojų saugiam eismui sukeliančios didesnio kaip 0,05 m<sup>2</sup> ploto ir gilesnės nei 40 mm asfalto ar betono dangoje išdaužos arba didesnio kaip 0,1 m<sup>2</sup> ploto ir gilesnės kaip 100 mm kitose dangose išdaužos.                      ** Jei skersinis nuolydis (išskyrus pereinamose kreivėse) viršija daugiau nei 12 % ir kelių priežiūros priemonėmis nėra galimybės pasiekti</p>							

	<i>nustatytas ribas, nurodytas 4 punkte, – būtina informuoti LAKD ir šiuo atveju nuolydžio reikalavimai nėra taikomi.</i>
--	---

3 lentelės tęsinys

Kelio elementų grupė	Kelio elementas	Rodiklis	Reikalavimas	Kelio priežiūros lygis					
				I	II	III	IV	V	
1. Danga	1.2. Kraštinė, vidinė saugos juosta	1.2.1. Pavojingų zonų žymėjimas	1. Atsiradus pavojų saugiam eismui sukeliančiam veiksniai ar veiksniams ir nesant galimybei likviduoti ar pašalinti grėsmę reikia informuoti LAKD per 24 val. ir būtina aptverti pavojingą zoną atitinkamais kelio ženklais, pagal normatyvinių techninių dokumentų reikalavimus, po nustatyto fakto ar gauto pranešimo ne vėliau kaip per:	1 val.	1,5 val.	2 val.	4 val.	–	
		1.2.2. Išdaužos	2. Ant dangos atsiradusios pavojingos išdaužos* turi būti pašalintos ne vėliau kaip per:	3 d.	3 d.	3 d.	3 d.	–	
		1.2.3. Bitumo išplaukimas	3. Atsiradusios bitumo dėmės turi būti pašalintos ne vėliau kaip per:	3 d.	3 d.	3 d.	3 d.	–	
	<i>*Pastaba. Pavojingos išdaužos – pavojų saugiam eismui sukeliančios didesnės kaip 0,05 m<sup>2</sup> ploto ir gilesnės nei 40 mm asfalto ar betono dangoje išdaužos arba didesnės kaip 0,1 m<sup>2</sup> ploto ir gilesnės kaip 100 mm kitose dangose išdaužos.</i>								
	1.3. Techninė skiriamoji juosta	1.3.1. Pavojingų zonų žymėjimas	1. Atsiradus pavojų saugiam eismui sukeliančiam veiksniai ar veiksniams ir nesant galimybei likviduoti ar pašalinti grėsmę reikia informuoti LAKD per 24 val. ir būtina aptverti pavojingą zoną atitinkamais kelio ženklais, pagal normatyvinių techninių dokumentų reikalavimus, po nustatyto fakto ar gauto pranešimo ne vėliau kaip per:	1 val.	1,5 val.	2 val.	4 val.	–	
		1.3.2. Išdaužos	2. Ant dangos atsiradusios pavojingos išdaužos* turi būti pašalintos ne vėliau kaip per:	3 d.	3 d.	3 d.	3 d.	–	
		1.3.3. Bitumo išplaukimas	3. Atsiradusios bitumo dėmės turi būti pašalintos ne vėliau kaip per:	3 d.	3 d.	3 d.	3 d.	–	
<i>*Pastaba. Pavojingos išdaužos – pavojų saugiam eismui sukeliančios didesnės kaip 0,05 m<sup>2</sup> ploto ir gilesnės nei 40 mm asfalto ar betono dangoje išdaužos arba didesnės kaip 0,1 m<sup>2</sup> ploto ir gilesnės kaip 100 mm kitose dangose išdaužos.</i>									

3 lentelės tęsinys

Kelio elementų grupė	Kelio elementas	Rodiklis	Reikalavimas	Kelio priežiūros lygis					
				I	II	III	IV	V	
1. Danga	1.4. Sustojimo juosta, sustojimo vieta	1.4.1. Pavojingų zonų žymėjimas	1. Atsiradus pavojų saugiam eismui sukeliančiam veiksniumi ar veiksniams ir nesant galimybei likviduoti ar pašalinti grėsmę reikia informuoti LAKD per 24 val. ir būtina aptverti pavojingą zoną atitinkamais kelio ženklais, pagal normatyvinių techninių dokumentų reikalavimus, po nustatyto fakto ar gauto pranešimo ne vėliau kaip per:	1 val.	1,5 val.	2 val.	4 val.	–	
		1.4.2. Išdaužos	2. Ant dangos atsiradusios pavojingos išdaužos* turi būti pašalintos ne vėliau kaip per:	3 d.	3 d.	3 d.	3 d.	–	
		<i>*Pastaba. Pavojingos išdaužos – pavojų saugiam eismui sukeliančios didesnės kaip 0,05 m<sup>2</sup> ploto ir gilesnės nei 40 mm asfalto ar betono dangoje išdaužos arba didesnės kaip 0,1 m<sup>2</sup> ploto ir gilesnės kaip 100 mm kitose dangose išdaužos.</i>							
		1.4.3. Bitumo išplaukimas	3. Atsiradusios bitumo dėmės turi būti pašalintos ne vėliau kaip per:	3 d.	3 d.	3 d.	3 d.	–	
		1.5. Kelkraštis	1.5.1. Priežiūra polaidžio laikotarpiu	1. Prieš polaidį ir polaidžio metu nuo kelkraščio turi būti pašalinamos kliūtys, trukdančios nutekėti vandeniui, ne vėliau kaip per:	24 val.	24 val.	24 val.	24 val.	24 val.
			1.5.2. Lokalios dangos pažaidos	2. Kelkraštyje atsiradusios didesnės nei 10 cm (matuojant po 3 m ilgio liniuote), lokalios dangos pažaidos (įdubos, iškylos, įlūžiai, išdaužos), turi būti pašalintos ne vėliau kaip per:	3 d.	3 d.	5 d.	5 d.	5 d.
			1.5.3. Išoriniai kraštai (sankasos briaunos)	3. Išoriniuose kraštuose neturi būti gilesnių išplovų kaip:	25 cm	25 cm	25 cm	25 cm	25 cm
				4. Išoriniuose kraštuose neturi būti labiau paaukštėjusių vietų kaip:	5 cm	5 cm	5 cm	5 cm	5 cm
			1.5.4. Lygumas	5. Matuojant po 3 m ilgio liniuote skersine ir išilgine kryptimi periodiškai pasikartojančius nelygumus (iškilimus ir įdubimus), šie neturi būti didesni kaip:	4 cm	4 cm	6 cm	6 cm	8 cm
			1.5.5. Skersiniai nuolydžiai	6. Skersiniai nuolydžiai gali būti nukrypę nuo normatyvinių techninių dokumentų reikalavimų ne daugiau kaip:	iki ±15 %	iki ±30 %	iki ±50 %	iki ±50 %	iki ±50 %
		1.5.6. Sandūra su danga	7. Kelkraščio ir asfalto ar betono dangos sandūroje aukščio skirtumas neturi būti didesnis kaip:	+2 cm –4 cm	+2 cm –4 cm	+2 cm –4 cm	+2 cm –6 cm	+2 cm –6 cm	
			8. Keliuose su mažatriukšmėmis asfalto dangomis kelkraščio ir dangos sandūroje negali būti užaukštėjusių vietų ir aukščio skirtumas neturi būti didesnis kaip:	–4 cm	–4 cm	–4 cm	–4 cm	–4 cm	



3 lentelės tęsinys

Kelio elementų grupė	Kelio elementas	Rodiklis	Reikalavimas	Kelio priežiūros lygis					
				I	II	III	IV	V	
1. Danga	1.5. Kelkraštis	1.5.7. Reagavimo laikas	9. Didesnės už ribines (4–8 punktai) kelkraščio pažaidos turi būti pašalinamos esant tinkamoms oro sąlygoms ne vėliau kaip per:	5 d.	10 d.	15 d.	15 d.	15 d.	
	1.6. Nuovaža	1.6.1. Dangos pažaidos	1. Ant žvyro dangos (dangos sluoksniu be riškių) atsiradusios pavojingos pažaidos* (išdaužos, provėžos, įdubos) turi būti pašalintos ne vėliau kaip per:	3 d.	3 d.	3 d.	3 d.	3 d.	
			2. Ant kitų dangų nei nurodytos 1 punkte, atsiradusios pavojingos pažaidos* (išdaužos, provėžos, įdubos) turi būti pašalintos ne vėliau kaip per:	24 val.	24 val.	24 val.	24 val.	24 val.	
		1.6.2. Išplovos	3. Nuovažų kelkraščiuose, šlaituose atsiradusios gilesnės nei 25 cm išplovos turi būti pašalintos esant tinkamoms oro sąlygoms ne vėliau kaip per:	3 d.	3 d.	5 d.	5 d.	5 d.	
		1.6.3. Bitumo išplaukimas	4. Atsiradusios bitumo dėmės turi būti pašalintos ne vėliau kaip per:	24 val.	24 val.	24 val.	24 val.	24 val.	
	1.7. Poilsio aikštelė, transporto priemonių stovėjimo aikštelė	1.7.1. Dangos pažaidos	1. Važiuojamojoje dalyje atsiradusios pavojingos pažaidos* (išdaužos, provėžos, įdubos) turi būti pašalintos ne vėliau kaip per:	3 d.	3 d.	3 d.	3 d.	3 d.	
			2. Vizualiai matoma dangoje išaugusi žolė turi būti pašalinama ne rečiau kaip 1 kartą per:	30 d.	30 d.	30 d.	30 d.	30 d.	
			3. Atsiradusios bitumo dėmės turi būti pašalintos ne vėliau kaip per:	3 d.	3 d.	3 d.	3 d.	3 d.	
	*Pastaba. Pavojingos pažaidos – pavojų saugiam eismui sukeliančios didesnio kaip 0,05 m <sup>2</sup> ploto ir gilesnės nei 40 mm asfalto ar betono dangoje išdaužos (kitose dangose didesnio kaip 0,1 m <sup>2</sup> ploto ir gilesnės kaip 100 mm išdaužos), taip pat gilesnės nei 40 mm provėžos ar 100 mm įdubos matuojant po 3 m ilgio liniuote.								

3 lentelės tęsinys

Kelio elementų grupė	Kelio elementas	Rodiklis	Reikalavimas	Kelio priežiūros lygis				
				I	II	III	IV	V
1. Danga	1.8. Pėsčiųjų ir (arba) dviračių takas, šaligatvis, šalitiltis	1.8.1. Dangos pažaidos	1. Neturi būti pavojingų pažaidų*(išdaužų, iškylų, plyšių, įdubų), atsiradusios turi būti pašalintos ne vėliau kaip per:	3 d.	3 d.	3 d.	3 d.	3 d.
			<i>*Pastaba. Pavojingos pažaidos – pavojų saugiam eismui sukeliančios didesnės kaip 0,03 m<sup>2</sup> ploto ir gilesnės nei 30 mm asfalto ar betono (trinkelų, plokščių) dangoje išdaužos ar 100 mm įdubos matuojant po 3 m ilgio linijuote. Pavojingos iškylos aukštesnės kaip 40 mm. Pavojingi plyšiai asfalto ar betono, ar trinkelų, plokščių dangoje, kai plyšys platesnis kaip 20 mm.</i>					
			2. Atsiradusios bitumo dėmės turi būti pašalintos ne vėliau kaip per:	3 d.	3 d.	3 d.	3 d.	3 d.
			3. Nuo dangos turi būti pašalinamos kliūtys (susikaupęs grunto sluoksnis ir pan.), trukdančios nutekėti vandeniui, ne vėliau kaip per:	5 d.	10 d.	15 d.	15 d.	15 d.
			4. Vizualiai matoma dangoje išaugusi žolė turi būti pašalinama ne rečiau kaip 1 kartą per:	30 d.	30 d.	30 d.	30 d.	30 d.
<i>Pastaba. Informuoti LAKD, kai deformuotas dangų plotas (išdaužų, plyšių, plyšių tinklo ar kitokių pažaidų) yra didesnis kaip 25 % tenkančio 50 m pėsčiųjų ir (arba) dviračių tako ilgio bei didesnis kaip 25 % viso šaligatvio, šalitiltio ploto, t. y., kai dangą reikia kapitališkai remontuoti ar rekonstruoti.</i>								
2. Vandens nuleidimo sistemos	2.1. Pralaida	2.1.1. Šašos	1. Vandens pralaidos neturi būti užneštos šašomis daugiau kaip iki 25 % pralaidos vidinio diametro, matuojant nuo jos dugno. Atsiradusios didesnės pažaidos turi būti ištaisomos per:	5 d.	10 d.	15 d.	15 d.	15 d.
		2.1.2. Techninė būklė	2. Atsiradus akivaizdžioms pralaidos elementų pažaidoms, apie jas būtina informuoti LAKD ne vėliau kaip per:	24 val.	24 val.	24 val.	24 val.	24 val.
		2.1.3. Priežiūra polaidžio laikotarpiu	3. Prieš polaidį ir polaidžio metu iš įtekėjimo bei ištekėjimo angų turi būti pašalinamos kliūtys, trukdančios nutekėti vandeniui, ne vėliau kaip per:	24 val.	24 val.	24 val.	24 val.	24 val.

3 lentelės tęsinys

Kelio elementų grupė	Kelio elementas	Rodiklis	Reikalavimas	Kelio priežiūros lygis				
				I	II	III	IV	V
2. Vandens nuleidimo sistemos	2.2. Kelio griovys	2.2.1 Sąnašos	1. Grioviai nuo dangos ir kelkraščių išplovų neturi būti užslinkę. Atsiradusios pažaidos turi būti ištaisomos per:	5 d.	10 d.	15 d.	15 d.	15 d.
		2.2.2. Pažaidos kelio griovio dugne	2. Kelio griovių dugnuose neturi būti gilesnių kaip 25 cm išplovų. Atsiradusios didesnės pažaidos turi būti pašalinamos ne vėliau kaip per:	5 d.	10 d.	15 d.	15 d.	15 d.
		2.2.3. Techninė būklė	3. Atsiradus akivaizdžioms vandens nuleidimo sistemos įrenginių pažaidoms (elementų pažeidimai, kai šie negali atlikti savo funkcijos), apie jas būtina informuoti LAKD ne vėliau kaip per:	24 val.	24 val.	24 val.	24 val.	24 val.
		2.2.4. Priežiūra polaidžio laikotarpiu	4. Prieš polaidį ir polaidžio metu iš kelio griovių turi būti pašalinamos kliūtys, trukdančios nutekėti vandeniui, ne vėliau kaip per:	24 val.	24 val.	24 val.	24 val.	24 val.
	2.3. Drenažas, kelio paviršinio vandens nuleidimo įrenginys	2.3.1. Sąnašos	1. Sąnašos, trukdančios funkcionuoti vandens nuleidimo sistemos įrenginiams, turi būti pašalinamos ne vėliau kaip per:	5 d.	10 d.	15 d.	15 d.	15 d.
		2.3.2. Techninė būklė	2. Atsiradus akivaizdžioms vandens nuleidimo sistemos įrenginių pažaidoms (elementų pažeidimai, kai šie negali atlikti savo funkcijos), apie jas būtina informuoti LAKD ne vėliau kaip per:	24 val.	24 val.	24 val.	24 val.	24 val.
		2.3.3. Priežiūra polaidžio laikotarpiu	3. Prieš polaidį ir polaidžio metu iš drenažo ir kitų vandens nuleidimo sistemos įrenginių turi būti pašalinamos kliūtys, trukdančios nutekėti vandeniui, ne vėliau kaip per:	24 val.	24 val.	24 val.	24 val.	24 val.

3 lentelės tęsinys

Kelio elementų grupė	Kelio elementas	Rodiklis	Reikalavimas	Kelio priežiūros lygis				
				I	II	III	IV	V
2. Vandens nuleidimo sistemos	2.4. Slenkstis, greitvietė, vandens latakas	2.4.1. Sąnašos	1. Sąnašos ir (arba) augmenija, trukdanti funkcionuoti vandens nuleidimo sistemos įrenginiams, turi būti pašalinamos ne vėliau kaip per:	5 d.	10 d.	15 d.	15 d.	15 d.
		2.4.2. Techninė būklė	2. Atsiradus akivaizdžioms vandens nuleidimo sistemos įrenginių pažaidoms (elementų pažeidimai, kai šie negali atlikti savo funkcijos), apie jas būtina informuoti LAKD ne vėliau kaip per:	24 val.	24 val.	24 val.	24 val.	24 val.
		2.4.3. Priežiūra polaidžio laikotarpiu	3. Prieš polaidį ir polaidžio metu iš vandens nuleidimo įrenginių turi būti pašalinamos kliūtys, trukdančios nutekėti vandeniui, ne vėliau kaip per:	24 val.	24 val.	24 val.	24 val.	24 val.
3. Apsauginių kelio atitvarų sistemos	3.1. Transporto priemonių apsauginių atitvarų sistema	3.1.1. Techninė būklė	1. Atsiradus transporto priemonių apsauginių atitvarų sistemos pažeidimams, kai šie elementai negali atlikti savo funkcijos*, ties pažeistais elementais kelių ruožai turi būti atitinkamai paženklinėti, pagal normatyvinių techninių dokumentų reikalavimus bei informuojama LAKD ne vėliau kaip per:	24 val.	24 val.	24 val.	24 val.	24 val.
			<i>*Pastaba. Jei pažeidimas nėra esminis ir sunku nustatyti ar funkciją atlieka (pvz. lokalus atitvaro išlinkimas iki 10 cm, vertinant nuo bendros atitvarų linijos), nėra reikalavimo paženklinėti, tačiau tokiais atvejais būtina įvertinti, kad pažeidimas neturi įtakos kelio elemento mechaniniam pastovumui, o taip pat ar akivaizdžiai nepažeisti tvirtinimo elementai.</i>					
		2. Iki tol, kol pažeisti elementai nėra atkuriami, ties tiltu, viaduku ir estakada turi būti įrengtas laikinas (gelžbetoninis ar panašiai) apsauginę atitvaro funkciją užtikrinantis barjeras per:	3 d.	3 d.	3 d.	3 d.	3 d.	
	3.1.2. Pažaidos	3. Sudaužyti ar nuplėšti atšvaitai, esantys ant sijinių apsauginių atitvarų, turi būti pakeičiami ne vėliau kaip per:	5 d.	10 d.	15 d.	15 d.	15 d.	
	3.2. Pėsčiųjų apsauginių atitvarų sistema	3.2.1. Techninė būklė	1. Atsiradus pėsčiųjų apsauginių atitvarų sistemos pažeidimams, kai šie elementai negali atlikti savo funkcijos*, šie ruožai ties pažeistais elementais turi būti atitinkamai paženklinėti, pagal normatyvinių techninių dokumentų reikalavimus bei informuojama LAKD ne vėliau kaip per:	24 val.	24 val.	24 val.	24 val.	24 val.
<i>*Pastaba. Jei pažeidimas nėra esminis ir sunku nustatyti ar funkciją atlieka (pvz. lokalus atitvaro išlinkimas iki 10 cm, vertinant nuo bendros atitvarų linijos), nėra reikalavimo paženklinėti, tačiau tokiais atvejais būtina įvertinti, kad pažeidimas neturi įtakos kelio elemento mechaniniam pastovumui, o taip pat ar akivaizdžiai nepažeisti tvirtinimo elementai.</i>								

3 lentelės tęsinys

Kelio elementų grupė	Kelio elementas	Rodiklis	Reikalavimas	Kelio priežiūros lygis				
				I	II	III	IV	V
3. Apsauginių kelio atitvarų sistemos	3.2. Pėsčiųjų apsauginių atitvarų sistema	3.2.1. Techninė būklė	2. Iki tol, kol pažeisti elementai nėra atkuriami, reikia užtikrinti, kad ties pažeistais elementais nepatektų žmonės, arba užtikrinanti saugų pėsčiųjų eismą laikinomis elementų funkciją atliekančiomis priemonėmis (gali būti naudojamos laikinos kitų medžiagų iš metalo ar medžio, individualiai projektuotos konstrukcijos), kurios turi būti įrengiamos ne vėliau kaip per:	5 d.	10 d.	15 d.	15 d.	15 d.
		3.2.2. Pažaidos	3. Sudaužyti ar nuplėšti atšvaitai, esantys ant pėsčiųjų apsauginių atitvarų, turi būti pakeičiami ne vėliau kaip per:	5 d.	10 d.	15 d.	15 d.	15 d.
4. Techninės eismo reguliavimo priemonės	4.1. Kelio ženklas 4.1.1. Kelio ženklo atrama ir santvaros	4.1.1.1. Techninė būklė	1. Kelio ženklo atrama ar santvara neturi būti pakrypusi daugiau kaip:	4 cm / 1 m	4 cm / 1 m	4 cm / 1 m	4 cm / 1 m	4 cm / 1 m
			2. Esant didesniems nuokrypiams, nei nurodytiems 1 punkte, ženklų skydai turi būti pataisomi ne vėliau kaip per:	15 d.	15 d.	15 d.	15 d.	15 d.
		4.1.1.2. Pažaidos	3. Sulaužyti, dingę ar kitaip sugadinti kelio elementai turi būti atstatyti:					
			3.1. atramos ar santvaros, prie kurių tvirtinami įspėjamieji, draudžiamieji, pirmumo ir nukreipiamieji ženklų skydai ne vėliau kaip per:	24 val.	24 val.	24 val.	24 val.	24 val.
		3.2. atramos ir santvaros, prie kurių tvirtinami kitų ženklų skydai ne vėliau kaip per:	5 d.	5 d.	5 d.	5 d.	5 d.	
	4.1.2. Kelio ženklo skydas	4.1.2.1. Techninė būklė	1. Ženklo skydas neturi būti nusmukęs*, nusuktas ir (arba) apatinės briaunos horizontalumo nuokrypiai nuo pradinės projekcinės padėties dydžių neturi būti didesni kaip 4 cm / 1 m	taip	taip	taip	taip	taip
*Pastaba. Kelio ženklo skydo viršus negali būti žemiau negu atramos viršus.								

3 lentelės tęsinys

Kelio elementų grupė	Kelio elementas	Rodiklis	Reikalavimas	Kelio priežiūros lygis				
				I	II	III	IV	V
4. Techninės eismo reguliavimo priemonės	4.1. Kelio ženklas 4.1.2. Kelio ženklo skydas	4.1.2.1. Techninė būklė	2. Esant didesniems nuokrypiams, nei nurodytiems 1 punkte, ženklų skydai turi būti pataisomi ne vėliau kaip per: <i>Pastaba. Jei dėl 1 punkte atsiradusių pažeidimų nėra perteikiama kelio ženklo skyde numatyta informacija, pažeidimas turi būti šalinamas per 3.1 ir 3.2 punktuose nurodytus terminus.</i>	15 d.	15 d.	15 d.	15 d.	15 d.
		4.1.2.2. Pažeidimas	3. Mechanišškai pažeistas bei dingęs kelio ženklo skydas, dėl ko neperteikiama jame numatyta informacija, turi būti atstatomas:					
			3.1. įspėjamųjų, draudžiamųjų, pirmumo ir nukreipiamieji ženklų skydai ne vėliau kaip per:	24 val.	24 val.	24 val.	24 val.	24 val.
			3.2. individualaus projektavimo ženklo ir kitų ženklų, išskyrus pateiktus 3.1. punkte, skydai ne vėliau kaip per:	15 d.	15 d.	15 d.	15 d.	15 d.
			4. Atsiradus kelio ženklo skydo simbolių sutrūkinėjimui, išblukimui, atspindžio koeficiento akivaizdžiam sumažėjimui ar panašioms pažeidimams, kurios akivaizdžiai mažina kelio elemento funkcionalumą, būtina informuoti LAKD ne vėliau kaip per:	24 val.	24 val.	24 val.	24 val.	24 val.
	4.2. Kitas vertikalusis ženklavimas	4.2.1. Techninė būklė	1. Turi būti užtikrinamas signalinių stulpelių funkcionalumas ir vertikalumo nuokrypis neturi būti didesnis kaip:	±8 cm / 1 m	±8 cm / 1 m	±8 cm / 1 m	±8 cm / 1 m	±8 cm / 1 m
			2. Sulaužyti, dingę, sugadinti signaliniai stulpeliai, nuplėšti (atsilupę) atšvaitai ar atsiradusios pažeidimos, didesnės nei nurodyta 1 punkte, turi būti atstatyti ar pažeidimas pašalinamas ne vėliau kaip per: <i>Pastaba. Nesant tinkamoms oro sąlygoms žiemos sezono metu (nuo lapkričio 1 d. iki kovo 31 d.), dingusių ar sugadintų signalinių stulpelių atstatymas gali būti nevykdomas.</i>	5 d.	10 d.	15 d.	15 d.	15 d.
	4.3. Horizontalusis ženklavimas	4.3.1. Techninė būklė	1. Pastebėtas akivaizdžias horizontaliojo ženklavimo pažeidimas, kai šie elementai negali atlikti savo funkcijos, būtina informuoti LAKD ne vėliau kaip per: <i>Pastaba. Atliekant kitus nuolatinės priežiūros darbus, turi būti taikomos visuotinai priimtos priemonės ir technologijos bei geroji patirtis leidžianti užtikrinti kiek įmanoma mažesnę horizontaliojo ženklavimo pažeidimą.</i>	24 val.	24 val.	24 val.	24 val.	24 val.
			1. Pavojingų* dangos pažeidimų (išdaužų, provėžų, įdubų) neturi būti, o atsiradusios turi būti pašalinamos ne vėliau kaip per: <i>*Pastaba. Pavojingos pažeidimos – pavojų saugiam eismui sukeliančios didesnio kaip 0,05 m<sup>2</sup> ploto ir gilesnės nei 40 mm asfalto ar betono dangoje išdaužos (kitose dangose didesnio kaip 0,1 m<sup>2</sup> ploto ir gilesnės kaip 100 mm išdaužos), taip pat gilesnės nei 40 mm provėžos ar 100 mm įdubos matuojant po 3 m ilgio liniuote.</i>	5 d.	10 d.	15 d.	15 d.	–
	4.4. Inžinerinė eismo saugumo priemonė 4.4.1. Saugos salelė	4.4.1.1. Dangos pažeidimas						

3 lentelės tęsinys

Kelio elementų grupė	Kelio elementas	Rodiklis	Reikalavimas	Kelio priežiūros lygis				
				I	II	III	IV	V
4. Techninės eismo reguliavimo priemonės	4.4. Inžinerinė eismo saugumo priemonė 4.4.1. Saugos salelė	4.4.1.2. Techninė būklė	2. Pastebėjus akivaizdžias saugos salelės pažaidas, kai šios negali atlikti savo funkcijos, būtina informuoti LAKD ne vėliau kaip per: <i>Pastaba. Atliekant kitus nuolatinės priežiūros darbus, turi būti užtikrinama, kad nebūtų pažeisti saugos salelės elementai.</i>	24 val.	24 val.	24 val.	24 val.	24 val.
	4.4. Inžinerinė eismo saugumo priemonė 4.4.2. Aktyvus (šviečiantis) kelio ženklas, šviesoforas	4.4.2.1. Techninė būklė	1. Apie pastebėtus akivaizdžius pažeidimus ir kai elementai negali atlikti savo funkcijos, būtina informuoti LAKD ne vėliau kaip per: <i>Pastaba. Reikalavimai atramoms ir aktyvių (šviečiančių) kelio ženklų skydams analogiškai nustatyti elementams „4.1 Kelio ženklas“.</i>	24 val.	24 val.	24 val.	24 val.	24 val.
	4.4. Inžinerinė eismo saugumo priemonė 4.4.3. Struktūrinio ženklinimo triukšmo juosta	4.4.3.1. Techninė būklė	1. Pastebėjus akivaizdžias struktūrinio ženklinimo triukšmo juostos pažaidas, kai šie elementai negali atlikti savo funkcijos, būtina informuoti LAKD ne vėliau kaip per: <i>Pastaba. Atliekant kitus nuolatinės priežiūros darbus, turi būti vengiama pažeisti struktūrinio ženklinimo triukšmo juostas.</i>	24 val.	24 val.	24 val.	24 val.	24 val.
	4.4. Inžinerinė eismo saugumo priemonė 4.4.4. Vertikali greičio mažinimo priemonė	4.4.4.1. Techninė būklė	1. Pastebėjus akivaizdžias vertikali greičio mažinimo priemonės pažaidas, kai ši negali atlikti savo funkcijos, būtina informuoti LAKD ne vėliau kaip per: <i>Pastaba. Atliekant kitus nuolatinės priežiūros darbus, turi būti vengiama pažeisti vertikali greičio mažinimo priemonės elementus.</i>	24 val.	24 val.	24 val.	24 val.	24 val.
	4.4. Inžinerinė eismo saugumo priemonė 4.4.5. Horizontali greičio mažinimo priemonė	4.4.5.1. Techninė būklė	1. Pastebėjus akivaizdžias horizontali greičio mažinimo priemonės pažaidas, kai ši negali atlikti savo funkcijos, būtina informuoti LAKD ne vėliau kaip per: <i>Pastaba. Atliekant kitus nuolatinės priežiūros darbus, turi būti vengiama pažeisti horizontali greičio mažinimo priemonės elementus.</i>	24 val.	24 val.	24 val.	24 val.	24 val.

3 lentelės tęsinys

Kelio elementų grupė	Kelio elementas	Rodiklis	Reikalavimas	Kelio priežiūros lygis				
				I	II	III	IV	V
5. Statiniai ir kiti įrenginiai	5.1. Tiltas, viadukas, estakada, tunelis	5.1.1. Techninė būklė	1. Atsiradus akivaizdžioms statinio ir (arba) įrenginio elementų pažaidoms, apie jas būtina informuoti LAKD ne vėliau kaip per:	24 val.	24 val.	24 val.	24 val.	24 val.
		5.1.2. Turėklų techninė būklė	2. Atsiradus turėklų pažaidoms (sulaužyti, sugadinti turėklų elementai, silpnai įtvirtinti statramsčiai bei kitos akivaizdžios pažaidos), kai neužtikrinamas saugus pėsčiųjų eismas, šios vietos turi būti aptveriamos ir pažymimos atitinkamais kelio ženklais ar kitomis eismo reguliavimo priemonėmis, bei apie pastebėtas pažaidas informuojama LAKD ne vėliau kaip per:	1 val.	1,5 val.	2 val.	4 val.	6 val.
		5.1.2. Turėklų techninė būklė	3. Iki tol, kol pažeisti elementai bus atstatyti, reikia užtikrinti, kad ties pažeistais elementais nepatektų žmonės, arba užtikrinti saugų pėsčiųjų eismą laikinomis elementų funkciją atliekančiomis priemonėmis (gali būti naudojamos laikinos kitų medžiagų iš metalo ar medžio, individualiai projektuotos konstrukcijos), kurios turi būti įrengiamos ne vėliau kaip per:	5 d.	10 d.	15 d.	15 d.	15 d.
		5.1.3. Patilčių kūgių zonų išplovos, nuošliaužos	4. Patilčių kūgių šlaituose išplovos ir (arba) nuošliaužos turi būti pašalintos esant tinkamoms oro sąlygoms ne vėliau kaip per:	5 d.	10 d.	15 d.	15 d.	15 d.
		5.1.4. Patilčių kūgių zonų sutvirtinimo pažaidos	5. Atsiradusios lokalsios (iki 25 % elemento ploto) kūgių sutvirtinimo pažaidos (suirę, dingę ar kitaip pažeisti sutvirtinimo elementai) turi būti pašalinamos ne vėliau kaip per:	15 d.	15 d.	15 d.	15 d.	15 d.
<p><i>Pastaba. Informuoti LAKD, kait deformuotas patilčių, kūgių zonų plotas yra didesnis kaip 25 % viso elemento ploto, t. y., kai reikia elementus kapitališkai remontuoti ar rekonstruoti.</i></p>								



3 lentelės tęsinys

Kelio elementų grupė	Kelio elementas	Rodiklis	Reikalavimas	Kelio priežiūros lygis				
				I	II	III	IV	V
5. Statiniai ir kiti įrenginiai	5.1. Tiltas, viadukas, estakada, tunelis	5.1.5. Tiltelių, laiptų ir kitų tilto priežiūros įrenginių techninė būklė	6. Tiltelių, laiptų ir kitų tilto priežiūros įrenginių dangose atsiradusios pažaidos (išdaužos ar panašūs lokalūs iki 25 % elemento ploto pažeidimai) turi būti pašalinamos:					
			6.1. pavasarį ne vėliau kaip	iki birželio 1 d.	iki liepos 1 d.	iki liepos 1 d.	iki liepos 1 d.	–
			6.2. atsiradusios vėliau, turi būti pašalinamos ne vėliau kaip	iki žiemos sezono pradžios	iki žiemos sezono pradžios	iki žiemos sezono pradžios	iki žiemos sezono pradžios	–
			<i>Pastaba. Informuoti LAKD, kuomet deformuotas tiltelio, laiptų ir kito tilto priežiūros įrenginio dangos plotas yra didesnis kaip 25 % viso elemento dangos ploto, t. y., kai reikia elementus kapitališkai remontuoti ar rekonstruoti.</i>					
	5.2. Maršrutinio transporto stotelė	5.2.1. Lokalios peronų dangos pažaidos	1. Peronų dangoje atsiradusios lokalios (iki 25 % elemento ploto) pažaidos (įdubos, iškylos, įlūžiai, išdaužos) turi būti pašalintos ne vėliau kaip per:	5 d.	10 d.	15 d.	15 d.	15 d.
			<i>Pastaba. Informuoti LAKD, kai deformuotas peronų dangos plotas yra didesnis kaip 25 % viso elemento dangos ploto, t. y., kai reikia perono dangą kapitališkai remontuoti ar rekonstruoti.</i>					
			2. Vizualiai matoma dangoje išaugusi žolė turi būti pašalinama ne rečiau kaip 1 kartą per:	30 d.	30 d.	30 d.	30 d.	30 d.
		5.2.2. Šaligatvio bordiūrų ir kitų betoninių elementų pažaidos	3. Atsiradus akivaizdžioms šaligatvio bordiūrų ir kitų betoninių elementų pažaidoms (suirę, dingę, išvirtę ar panašiai pažeisti elementai), apie jas būtina informuoti LAKD ne vėliau kaip per:	24 val.	24 val.	24 val.	24 val.	24 val.
		5.2.3. Maršrutinio transporto stotelės paviljono techninė būklė	4. Atsiradus akivaizdžioms maršrutinio transporto stotelės paviljono elementų pažaidoms (prakiuręs stogas, pažeistos sienos, grafičiai bei kiti elementų pažeidimai), apie jas būtina informuoti LAKD ne vėliau kaip per:	24 val.	24 val.	24 val.	24 val.	24 val.

3 lentelės tęsinys

Kelio elementų grupė	Kelio elementas	Rodiklis	Reikalavimas	Kelio priežiūros lygis				
				I	II	III	IV	V
5. Statiniai ir kiti įrenginiai	5.3. Poilsio aikštelė, transporto priemonių stovėjimo aikštelė	5.3.1. Poilsio aikštelėje esančių statinių (pavėsinių, tualetų, vaikų žaidimo ir kitų panašių įrenginių) techninė būklė	1. Atsiradus akivaizdžioms poilsio aikštelėje esančio statinio elementų pažeidoms (prakiuręs stogas, pažeistos sienos, grafičiai bei kiti elementų pažeidimai), apribojant naudojimąsi nesaugių eksploatuoti įrenginių, apie jas būtina informuoti LAKD ne vėliau kaip per:	24 val.	24 val.	24 val.	24 val.	24 val.
	5.4. Eismo informacinės sistemos įrenginys	5.4.1. Įrenginių techninė būklė	1. Atsiradus akivaizdžioms EIS įrenginio išorinėms pažeidoms, apie jas būtina informuoti e. paštu iranga@eismoinfo.lt ne vėliau kaip per:	24 val.	24 val.	24 val.	24 val.	24 val.
	5.5. Apšvietimo įrenginys	5.5.1. Techninė būklė	1. Atsiradus akivaizdžioms apšvietimo įrenginio pažeidoms (elementų pažeidimai, kai šie negali atlikti savo funkcijos), apie jas būtina informuoti LAKD ne vėliau kaip per:	24 val.	24 val.	24 val.	24 val.	24 val.
			2. Perdegusios arba sudaužytos šviestuvų lempos ties pėsčiųjų perėjomis, dviračių eismo sankirtomis, geležinkelio pervažomis turi būti pakeičiamos ne vėliau kaip per:	5 d.	5 d.	5 d.	5 d.	5 d.
			3. Perdegusios arba sudaužytos šviestuvų lempos kitose nei nurodytose 2 punkte vietose turi būti pakeičiamos ne vėliau kaip per:	15 d.	15 d.	15 d.	15 d.	15 d.
	5.6. Kiti mažosios architektūros elementai ir įrenginiai (šiukšlių dėžė, lauko baldas, gabionas, atraminė sienutė ir kiti panašūs elementai)	5.6.1. Techninė būklė	1. Atsiradus akivaizdžioms mažosios architektūros elementų ir įrenginių pažeidoms (sulūžę, suirę, supuvę ir kitaip sugadinti lauko baldai, atraminės sienutės, gabionai ir kiti pažeidimai, kai elementai negali atlikti savo funkcijos), apie jas būtina informuoti LAKD ne vėliau kaip per:	24 val.	24 val.	24 val.	24 val.	24 val.
			2. Atsiradus akivaizdžioms suoliukų ir (ar) šiukšlių dėžių pažeidoms (sulūžę, suirę, supuvę ir kitaip sugadinti ir (ar) pavogti), jos turi būti pašalinamos ne vėliau kaip per:	15 d.	15d.	15 d.	15 d.	15 d.

3 lentelės pabaiga

Kelio elementų grupė	Kelio elementas	Rodiklis	Reikalavimas	Kelio priežiūros lygis				
				I	II	III	IV	V
6. Aplinkosaugos įrenginiai	6.1. Kelio paviršinio vandens sulaikymo, valymo įrenginys	6.1.1. Techninė būklė	1. Kelio paviršinio vandens sulaikymo ar valymo įrenginiai turi būti prižiūrimi pagal jų techninės priežiūros specifikacijų reikalavimus, taip pat turi būti išvalomi ne rečiau kaip:	kartą per metus	kartą per metus	kartą per metus	kartą per metus	kartą per metus
			2. Sąnašos ir kitos kliūtys, trukdančios funkcionuoti kelio paviršinio vandens sulaikymo ar valymo įrenginiams, turi būti pašalinamos ne vėliau kaip per:	5 d.	5 d.	5 d.	5 d.	5 d.
			3. Atsiradus akivaizdžioms kelio paviršinio vandens sulaikymo ar valymo įrenginių pažeidoms (elementų pažeidimai, kai šie negali atlikti savo funkcijos), apie jas būtina informuoti LAKD ne vėliau kaip per:	24 val.	24 val.	24 val.	24 val.	24 val.
	6.2. Transporto triukšmą mažinantis įrenginys	6.2.1. Techninė būklė	1. Atsiradus akivaizdžioms transporto triukšmą mažinančių įrenginių pažeidoms (elementų pažeidimai, kai šie negali atlikti savo funkcijos), apie jas būtina informuoti LAKD ne vėliau kaip per:	24 val.	24 val.	24 val.	24 val.	24 val.
			2. Triukšmo slopinimo pylimuose neturi būti gilesnių kaip 25 cm išplovų ir (arba) nuošliaužų. Atsiradusios didesnės pažeidimos turi būti pašalintos ne vėliau kaip per:	5 d.	10 d.	15 d.	15 d.	15 d.
	6.3. Biologinės įvairovės apsaugos įrenginys	6.3.1. Techninė būklė	1. Požeminės ir antžeminės laukinių gyvūnų, varliagyvių perėjos turi būti be sąnašų ar kitų kliūčių, mažinančių šių elementų funkcionalumą. Sąnašos ir kitos kliūtys turi būti pašalinamos po liūčių, ne vėliau kaip per:	5 d.	10 d.	15 d.	15 d.	15 d.
			2. Atsiradus akivaizdžioms požeminės ir antžeminės laukinių gyvūnų, varliagyvių perėjos pažeidoms (elementų pažeidimai, kai šie negali atlikti savo funkcijos), apie jas būtina informuoti LAKD ne vėliau kaip per	24 val.	24 val.	24 val.	24 val.	24 val.
		6.3.2. Apsaugos nuo laukinių gyvūnų įrenginių pažeidimos	3. Įvairių rūšių pažeidimos (nulaužti arba išlūžę statramsčiai, vartai, varteliai, nepataisomai deformuoti metaliniai horizontalūs barjerai, vielos tinklo skylės, sutrauktas arba nuardytas tinklas) turi būti pašalinamos esant tinkamoms oro sąlygoms ne vėliau kaip per:	5 d.	10 d.	15 d.	15 d.	15 d.
	<p><i>Pastabos.</i>  <i>Tvorų, atsižvelgiant į gyvūnų rūšis, atstatymo sąlygos turi atitikti nurodytas projekte arba atstatymui naudojamos alternatyvios medžiagos turi užtikrinti tokią pačią funkcinę paskirtį.</i>  <i>Jei dėl didelės darbų apimties nesant galimybės visiškai pašalinti kelio elementų ar jo dalių pažeidimų per nurodytą terminą, iki kol bus visiškai pašalintos pažeidimos, būtina užtikrinti funkcionalumą laikinomis priemonėmis.</i></p>							
<p><i>Bendrosios pastabos:</i>          „–“ ties atitinkamu kelio priežiūros lygiu reiškia, kad elemento, kuriam taikomas reikalavimas, nėra arba reikalavimas nėra taikomas.</p>								

4 lentelė. Nuolatinės priežiūros žiemą normatyvai

Kelio elementų grupė	Kelio elementas	Rodiklis	Reikalavimas	Kelio priežiūros lygis								
				I	II	III	IV	V				
1. Danga	1.1. Važiuojamoji dalis 1.1.1. Važiuojamoji dalis su asfalto, betono, grindinio danga	1.1.1.1. Slidi danga (sniego, ledo sluoksnis)	1. Važiuojamoji dalis žiemą turi būti prižiūrima užtikrinant 2–7 punktuose nustatytus reikalavimus	nuo 0 iki 24 val.	nuo 4 iki 22 val.	nuo 4 iki 19 val.	nuo 6 iki 18 val.	nuo 9 iki 18 val.				
			2. Jeigu kitu metu nei nurodyta 1 punkte susiformavo slidi danga, kelių dangos turi būti nuvalytos ir (arba) pabarstytos, t. y. pašalintas dangos slidumas iki 3.2 papunktyje nurodytų reikalavimų	–	iki 7 val.	iki 8 val.	iki 12 val.	iki 18 val.				
			3.1. Nustojus snigti ir (arba) pustyti sniegas turi būti baigtas valyti, o susidarius plikledžiui apledėję ruožai pabarstyti ir pašalintas dangos slidumas iki 3.2 papunktyje nurodytų reikalavimų (1 punkte nurodytomis darbo valandomis) ne ilgiau kaip per:	2 val.	3 val.	4 val.	6 val.	9 val.				
			3.2. pašalintas dangos slidumas iki 1 punkte nurodytomis darbo valandomis ne ilgiau kaip per:	Atsitiktiniai šlapio sniego likučiai, be ledo ir prispausto sniego sluoksnio	Atsitiktiniai šlapio sniego likučiai, be ledo ir prispausto sniego sluoksnio	Iki 3 cm puraus ir iki 2 cm prispausto sniego ar ledo sluoksnis, išskyrus rato vėžę	Susiformavusi ledo ar suledėjusio prispausto sniego danga pabarstyta*	Susiformavusi itin slidi ledo ar suledėjusio prispausto sniego danga pabarstyta*				
			<i>Pastaba. Atliekant kelių priežiūros žiemą darbus neturi būti susiaurinama kelio važiuojamoji dalis tam, kad transporto priemonės važiuodamos eismo kryptimi dėl sniego ir (ar) ledo sluoksnio ant dangos neišvažiuotų į kitos eismo juostos dalį. Ši pastaba netaikoma, kai esamo kelio važiuojamosios dalies plotis neatitinka KTR [9.14.]nustatytų parametų.</i>									
			4. Esant nesudėtingoms oro sąlygoms:									
			4.1. ant dangos gali būti puraus sniego sluoksnis, bet ne storesnis kaip:					neturi būti	neturi būti	gali būti tik atsitiktinėse vietose iki 3 cm, išskyrus rato vėžę	3 cm	10 cm

4 lentelės tęsinys

Kelio elementų grupė	Kelio elementas	Rodiklis	Reikalavimas	Kelio priežiūros lygis				
				I	II	III	IV	V
1. Danga	1.1. Važiuojamoji dalis 1.1.1. Važiuojamoji dalis su asfalto, betono, grindinio danga	1.1.1.1. Slidi danga (sniego, ledo sluoksnis)	4.2. ant dangos gali būti prispaustas sniego ar ledo sluoksnis, bet ne storesnis kaip:	neturi būti	neturi būti	gali būti tik atsitiktinėse vietose iki 2 cm, išskyrus rato vėžę	–	–
			4.3. ant dangos esančiame likusiame prispausto sniego sluoksnyje provėžų gali būti ne gilesnių kaip:	neturi būti	neturi būti	gali būti tik atsitiktinėse vietose iki 2 cm	4 cm	6 cm
			<i>Pastaba. Esant nesudėtingoms oro sąlygoms keliuose su mažatriukšmėmis asfalto dangomis ant važiuojamosios dalies neturi būti sniego ir ledo sluoksnio.</i>					
			5. Sningant ir (arba) pūstant ant dangos gali būti puraus ar šlapio sniego sluoksnis	4 cm	7 cm	10 cm	10 cm	15 cm
			6. Sningant ir (arba) pūstant ant dangos gali būti prispaustas sniego ar ledo sluoksnis	neturi būti	2 cm ir tik tarpvėžėje	–	–	–
			7. Nustojus snigti ir (arba) pūstyti, sniego volai neturi susiaurinti važiuojamosios dalies. Jie turi būti sustumti į kelkraštį arba pašalinami, kai trukdo valyti kelią, sudaro sąlygas užpūstyti, kai ant dangos kaupiasi vanduo	taip	taip	taip	taip	taip
			<i>Pastaba. Keliuose su mažatriukšmėmis asfalto dangomis ant važiuojamosios dalies neturi būti sniego volų. Gyvenvietėse, šalia važiuojamosios kelio dalies esant šaligatviui, sniego volai gali būti ant važiuojamosios dalies krašto, jei yra užtikrinamas minimalus važiuojamosios dalies plotis, nurodytas KTR [9.14.].</i>					

4 lentelės tęsinys

Kelio elementų grupė	Kelio elementas	Rodiklis	Reikalavimas	Kelio priežiūros lygis				
				I	II	III	IV	V
1. Danga	1.1. Važiuojamoji dalis 1.1.1. Važiuojamoji dalis su asfalto, betono, grindinio danga	1.1.1.1. Slidi danga (sniego, ledo sluoksnis)	8. Esant ypač sudėtingoms meteorologinėms sąlygoms valymo ir barstymo terminų, darbo trukmės, sniego sluoksnio storio, dangos būklės rodiklių reikalavimai neprivalomi, tačiau eismas gali nutrūkti ne ilgiau kaip:	negali nutrūkti	4 val.	8 val.	10 val.	24 val.
			<i>*Pastaba. V priežiūros lygio keliuose pavojingi ruožai (stačios įkalnės, nuokalnės, mažo spindulio kreivės) turi būti barstomi arba taikomos prispausto sniego ir (arba) ledo šiurkštinimo priemonės, kai ant dangos susidaro ledas ar suledėjusio prispausto sniego danga, o kitose kelių ruožuose – tik atsiradus itin slidžiai kelio dangai t. y. esant lijundrai ir (arba) susiformavus šlapiam ledo sluoksniui ant kelio dangos.</i>					
			<i>*Pastaba. IV priežiūros lygio keliai turi būti barstomi arba taikomos prispausto sniego ir (arba) ledo šiurkštinimo priemonės, kai ant dangos susidaro ledas ar suledėjusio prispausto sniego danga.</i>					
			<i>Pastaba. Važiuojamojoje dalyje IV ir V lygio keliuose gali būti taikomos prispausto sniego ir (arba) ledo šiurkštinimo priemonės, tačiau ant asfalto, betono ar grindinio dangos turi būti susiformavęs pakankamo storio sniego ir (arba) ledo sluoksnis, kad nebūtų pažeista danga ir kiti kelio elementai.</i>					
1.1. Važiuojamoji dalis 1.1.2. Važiuojamoji dalis su žvyro danga (dangos sluoksniu be rišiklių)	1.1.2.1. Slidi danga (sniego, ledo sluoksnis)	1. Važiuojamoji dalis žiemą turi būti prižiūrima užtikrinant 2–6 punktuose nustatytus reikalavimus	–	–	–	nuo 6 iki 18 val.	nuo 9 iki 18 val.	
		2. Jeigu kitu metu nei nurodyta 1 punkte susiformavo slidi danga, keliai turi būti nuvalyti ir (arba) pabarstyti*, t. y. pašalintas dangos slidumas	–	–	–	iki 12 val.	iki 18 val.	
		3. Esant nesudėtingoms oro sąlygoms:						
		3.1. ant dangos gali būti pūrus sniego sluoksnis, bet ne storesnis kaip:	–	–	–	10 cm	10 cm	
		3.2. ant dangos esančiame likusiame sniego sluoksnyje provėžų gali būti ne gilesnių kaip:	–	–	–	6 cm	6 cm	
		4. Sningant ir (arba) pūstant ant dangos gali būti pūrus sniego sluoksnis	–	–	–	20 cm	20 cm	
		5. Nustojus snigti ir (arba) pūstyti sniegas turi būti baigtas valyti, o susidarius plikledžiui apledėję ruožai pabarstyti* ir pašalintas dangos slidumas 1 punkte nurodytomis darbo valandomis ne ilgiau	–	–	–	9 val.	18 val.	

		kaip per:					
--	--	-----------	--	--	--	--	--

4 lentelės tęsinys

Kelio elementų grupė	Kelio elementas	Rodiklis	Reikalavimas	Kelio priežiūros lygis				
				I	II	III	IV	V
1. Danga	1.1. Važiuojamoji dalis 1.1.2. Važiuojamoji dalis su žvyro danga (dangos sluoksniu be rišiklių)	1.1.2.1. Slidi danga (sniego, ledo sluoksnis)	6. Nustojus snigti ir (arba) pustyti, sniego volai neturi susiaurinti važiuojamosios dalies. Jie turi būti sustumti į kelkraštį arba pašalinami, kai trukdo valyti kelią, sudaro sąlygas užpustyti, kai ant dangos kaupiasi vanduo	–	–	–	taip	taip
			7. Esant ypač sudėtingoms meteorologinėms sąlygoms valymo ir barstymo terminų, darbo trukmės, sniego sluoksnio storio, dangos būklės rodiklių reikalavimai neprivalomi, tačiau eismas gali nutrūkti ne ilgiau kaip:	–	–	–	24 val.	48 val.
			<i>*Pastaba. V priežiūros lygio kelių ruožai barstomi arba taikomos prispausto sniego ir (arba) ledo šiurkštinimo priemonės tik atsiradus itin slidžiai kelio dangai, t. y. esant lijundrai ir (arba) susiformavus šlapiam ledo sluoksniui ant kelio dangos.</i>					
<i>Bendra pastaba. V priežiūros lygio kelių ruožuose su žvyro danga (dangos sluoksniu be rišiklių), esantiems asfaltuotiems ruožams (per gyvenvietes) taikomi analogiškai kelių ruožų su žvyro danga (dangos sluoksniu be rišiklių) V priežiūros lygio reikalavimai.</i>								
1. Danga	1.2. Kraštinė, vidinė saugos juosta	1.2.1. Slidi danga (sniego, ledo sluoksnis)	1. Kraštinė, vidinė saugos juosta žiemą turi būti prižiūrima užtikrinant 2–5 punktuose nustatytus reikalavimus	nuo 0 iki 24 val.	nuo 4 iki 22 val.	nuo 4 iki 19 val.	nuo 6 iki 18 val.	nuo 9 iki 18 val.
			2. Esant nesudėtingoms oro sąlygoms:					
			2.1. ant dangos gali būti puraus sniego sluoksnis, bet ne storesnis kaip:	1 cm	2 cm	5 cm	5 cm	10 cm
			2.2. ant dangos gali būti prispaustas sniego ar ledo sluoksnis, bet ne storesnis kaip:	neturi būti	0,5 cm ir tik atsitiktiniai ploteliai	3 cm	–	–
			2.3. ant dangos esančio likusio sniego sluoksnio provėžų gali būti ne Gilesnių kaip:	1 cm	3 cm	4 cm	4 cm	6 cm
			2.4. sniego volai neturi susiaurinti kelio elementų pločio	taip	taip	taip	taip	taip
			3. Snigant ir (arba) pustant ant kelio elementų dangos gali būti puraus sniego sluoksnis, ne storesnis kaip:	10 cm	10 cm	15 cm	15 cm	20 cm



4 lentelės tęsinys

Kelio elementų grupė	Kelio elementas	Rodiklis	Reikalavimas	Kelio priežiūros lygis				
				I	II	III	IV	V
1. Danga	1.2. Kraštinė, vidinė saugos juosta	1.2.1. Slidi danga (sniego, ledo sluoksnis)	4. Nustojus snigti ir (arba) pustyti sniegas nuo kelio elementų dangos turi būti baigtas valyti 1 punkte nurodytomis darbo valandomis ne ilgiau kaip per:	5 val.	7 val.	12 val.	12 val.	24 val.
			5. Sniego volai nuo kelio elementų dangos turi būti pašalinami ne vėliau kaip per:	24 val.	24 val.	24 val.	24 val.	24 val.
			<i>Pastaba. Esant ypač sudėtingoms meteorologinėms sąlygoms valymo terminų, darbo trukmės, sniego sluoksnio storio, dangos būklės rodiklių reikalavimai neprivalomi.</i>					
			<i>Pastaba. Keliuose su mažatriukšmėmis asfalto dangomis kraštinei ir vidinei saugos juostai taikomi analogiški reikalavimai kaip važiuojamajai daliai.</i>					
	1.3. Techninė skiriamoji juosta	1.3.1. Slidi danga (sniego, ledo sluoksnis)	1. Techninė skiriamoji juosta žiemą turi būti prižiūrima užtikrinant 2–5 punktuose nustatytus reikalavimus	nuo 0 iki 24 val.	nuo 4 iki 22 val.	nuo 4 iki 19 val.	nuo 6 iki 18 val.	nuo 9 iki 18 val.
			2. Esant nesudėtingoms oro sąlygoms:					
			2.1. ant dangos gali būti pūrus sniego sluoksnis, bet ne storesnis kaip:	1 cm	2 cm	5 cm	5 cm	10 cm
			2.2. ant dangos gali būti prispaustas sniego ar ledo sluoksnis, bet ne storesnis kaip:	neturi būti	0,5 cm ir tik atsitiktiniai ploteliai	3 cm	–	–
			2.3. ant dangos esančio likusio sniego sluoksnio provėžų gali būti ne gilesnių kaip:	1 cm	3 cm	4 cm	4 cm	6 cm
			2.4. sniego volai neturi susiaurinti kelio elementų pločio	taip	taip	taip	taip	taip
3. Sningant ir (arba) pūstant ant kelio elementų dangos gali būti pūrus sniego sluoksnis, bet ne storesnis kaip:	10 cm	10 cm	15 cm	15 cm	20 cm			

4 lentelės tęsinys

Kelio elementų grupė	Kelio elementas	Rodiklis	Reikalavimas	Kelio priežiūros lygis				
				I	II	III	IV	V
1. Danga	1.3. Techninė skiriamoji juosta	1.3.1. Slidi danga (sniego, ledo sluoksnis)	4. Nustojus snigti ir (arba) pustyti sniegas nuo kelio elementų dangos turi būti baigtas valyti 1 punkte nurodytomis darbo valandomis ne ilgiau kaip per:	5 val.	7 val.	12 val.	12 val.	24 val.
			5. Sniego volai nuo kelio elementų dangos turi būti pašalinami, kai trukdo valyti kelią, sudaro sąlygas užpustyti, kai ant kelio važiuojamosios dalies kaupiasi vanduo ir nėra kitos galimybės jį pašalinti, ne vėliau kaip per:	24 val.	24 val.	24 val.	24 val.	24 val.
			<i>Pastaba. Techninės skiriamosios juostos plotuose po transporto priemonių apsauginiais atitvarais, o likusiose elemento plotuose esant ypač sudėtingoms meteorologinėms sąlygoms, valymo terminų, darbo trukmės, sniego sluoksnio storio, dangos būklės rodiklių reikalavimai neprivalomi.</i>					
			<i>Pastaba. Keliuose su mažatriukšmėmis asfalto dangomis techninei skiriamajai juostai taikomi analogiški reikalavimai kaip važiuojamajai daliai.</i>					
	1.4. Sustojimo juosta, sustojimo vieta	1.4.1. Slidi danga (sniego, ledo sluoksnis)	1. Sustojimo juosta ir sustojimo vieta žiemą turi būti prižiūrimos užtikrinant 2–5 punktuose nustatytus reikalavimus	nuo 0 iki 24 val.	nuo 4 iki 22 val.	nuo 4 iki 19 val.	nuo 6 iki 18 val.	nuo 9 iki 18 val.
			2. Esant nesudėtingoms oro sąlygoms:					
			2.1. ant dangos gali būti pūrus sniego sluoksnis, bet ne storesnis kaip:	1 cm	2 cm	5 cm	5 cm	10 cm
			2.2. ant dangos gali būti prispaustas sniego ar ledo sluoksnis, bet ne storesnis kaip:	neturi būti	0,5 cm ir tik atsitiktiniai ploteliai	3 cm	–	–
			2.3. ant dangos esančio likusio sniego sluoksnio provėžų gali būti ne gilesnių kaip:	1 cm	3 cm	4 cm	4 cm	6 cm
			2.4. sniego volai neturi susiaurinti kelio elementų pločio	taip	taip	taip	taip	taip

4 lentelės tęsinys

Kelio elementų grupė	Kelio elementas	Rodiklis	Reikalavimas	Kelio priežiūros lygis				
				I	II	III	IV	V
1. Danga	1.4. Sustojimo juosta, sustojimo vieta	1.4.1. Slidi danga (sniego, ledo sluoksnis)	3. Sningant ir (arba) pūstant ant kelio elementų dangos gali būti pūrus sniego sluoksnis, bet ne storesnis kaip:	10 cm	10 cm	15 cm	15 cm	20 cm
			4. Nustojus snigti ir (arba) pūstyti sniegas nuo kelio elementų dangos turi būti baigtas valyti 1 punkte nurodytomis darbo valandomis ne ilgiau kaip per:	5 val.	7 val.	12 val.	12 val.	24 val.
			5. Sniego volai nuo kelio elementų dangos turi būti pašalinami ne vėliau kaip per:	24 val.	24 val.	24 val.	24 val.	24 val.
			<i>Pastaba. Esant ypač sudėtingoms meteorologinėms sąlygoms valymo terminų, darbo trukmės, sniego sluoksnio storio, dangos būklės rodiklių reikalavimai neprivalomi.</i>					
			<i>Pastaba. Keliuose su mažatriukšmėmis asfalto dangomis sustojimo juostai, sustojimo vietai taikomi analogiški reikalavimai kaip važiuojamajai daliai.</i>					
	1.5. Kelkraštis	1.5.1. Slidi danga (sniego, ledo sluoksnis)	1. Kelkraštis žiemą turi būti prižiūrimas užtikrinant 2 ir 3 punktuose nustatytus reikalavimus	nuo 0 iki 24 val.	nuo 4 iki 22 val.	nuo 4 iki 19 val.	nuo 6 iki 18 val.	nuo 9 iki 18 val.
			2. Esant nesudėtingoms oro sąlygoms sniego volai neturi susiaurinti kelio važiuojamosios dalies, neužstoti kelio ženklų, signalinių stulpelių atšvaitų	taip	taip	taip	taip	taip
			3. Sniego volai turi būti pašalinami, kai trukdo valyti kelią, kai ant kelio važiuojamosios dalies kaupiasi vanduo ir nėra kitos galimybės jį pašalinti, ne vėliau kaip per:	24 val.	24 val.	24 val.	24 val.	24 val.
			<i>Pastaba. Keliuose su mažatriukšmėmis asfalto dangomis kelkraščiui taikomi analogiški reikalavimai kaip važiuojamajai daliai.</i>					

4 lentelės tęsinys

Kelio elementų grupė	Kelio elementas	Rodiklis	Reikalavimas	Kelio priežiūros lygis				
				I	II	III	IV	V
1. Danga	1.6. Nuovaža	1.6.1. Slidi danga (sniego, ledo sluoksnis)	1. Nuovažos, nurodytos 3 punkte, žiemą turi būti prižiūrimos užtikrinant 2 ir 3 punktuose nustatytus reikalavimus	nuo 0 iki 24 val.	nuo 4 iki 22 val.	nuo 4 iki 19 val.	nuo 6 iki 18 val.	nuo 9 iki 18 val.
			2. Esant nesudėtingoms oro sąlygoms, ant nuovažų, nurodytų 3 punkte, dangos gali būti sniego sluoksnis, bet ne storesnis kaip:	5 cm	7 cm	15 cm	15 cm	15 cm
			3. Nustojus snigti ir (arba) pustyti, nuo į viešuosius objektus (į mokyklas, policijos įstaigas, ligonines ir pan.) vedančių nuovažų, kuriomis nuolat naudojama žiemą, kelio juostos ribose turi būti nuvalytas sniegas, kai jo sluoksnis yra storesnis kaip 15 cm arba kai valant kelią nuovažos užstumiamos sniego volu 1 punkte nurodytomis darbo valandomis ne ilgiau kaip per:	5 val.	7 val.	12 val.	12 val.	24 val.
	1.7. Poilsio aikštelė, transporto priemonių stovėjimo aikštelė	1.7.1. Slidi danga (sniego, ledo sluoksnis)	1. Poilsio aikštelė, transporto priemonių stovėjimo aikštelė žiemą turi būti prižiūrima užtikrinant 2–4 punktuose nustatytus reikalavimus	nuo 0 iki 24 val.	nuo 4 iki 22 val.	nuo 4 iki 19 val.	nuo 6 iki 18 val.	nuo 9 iki 18 val.
			2. Esant nesudėtingoms oro sąlygoms:					
			2.1. ant automobilių sustojimo aikštelių dangos gali būti pūrus sniego sluoksnis, bet ne storesnis kaip:	1 cm	5 cm	5 cm	5 cm	10 cm
			2.2. ant automobilių sustojimo aikštelių dangos gali būti prispaustas sniego ar ledo sluoksnis, bet ne storesnis kaip:	neturi būti	–	–	–	–

4 lentelės tęsinys

Kelio elementų grupė	Kelio elementas	Rodiklis	Reikalavimas	Kelio priežiūros lygis				
				I	II	III	IV	V
1. Danga	1.7. Poilsio aikštelė, transporto priemonių stovėjimo aikštelė	1.7.1. Slidi danga (sniego, ledo sluoksnis)	3. Atsiradus itin slidžiai automobilių sustojimo aikštelių dangai (po lijdros ir (arba) susiformavus šlapiam ledo sluoksniui ant dangos), turi būti barstoma ir pašalintas dangos slidumas ne ilgiau kaip per:	5 val.	7 val.	12 val.	12 val.	24 val.
			4. Sningant ir (arba) pustant ant automobilių sustojimo aikštelių dangos gali būti puraus sniego sluoksnis, bet ne storesnis kaip:	10 cm	10 cm	20 cm	20 cm	20 cm
			<i>Pastaba. Esant ypač sudėtingoms meteorologinėms sąlygoms valymo terminų, darbo trukmės, sniego sluoksnio storio, dangos būklės rodiklių reikalavimai neprivalomi.</i>					
	1.8. Pėsčiųjų ir (arba) dviračių takas, šaligatvis, šalitiltis	1.8.1. Slidi danga (sniego, ledo sluoksnis) gyvenvietėse*	1. Gyvenvietėse esančio pėsčiųjų ir (arba) dviračių tako, šaligatvio, šalitilčio danga žiemą turi būti prižiūrima užtikrinant 2, 3 ir 4 punktuose nustatytus reikalavimus	nuo 6 iki 18 val.	nuo 6 iki 18 val.	nuo 6 iki 18 val.	nuo 6 iki 18 val.	nuo 6 iki 18 val.
			2. Sningant ir (arba) pustant ant dangos negali būti puraus sniego sluoksnis didesnis nei:	10 cm	10 cm	10 cm	10 cm	10 cm
			3. Jeigu kitu metu nei nurodyta 1 punkte susiformavo storesnis puraus sniego sluoksnis, didesnis nei nurodyta 2 punkte, danga turi būti nuvalyta ne ilgiau kaip per:	12 val.	12 val.	12 val.	12 val.	12 val.
			4. Nustojus snigti ir (arba) pustyti nuo takų šaligatvių, šalitilčių dangos turi būti nuvalytas storesnis kaip 5 cm puraus sniego sluoksnis ne ilgiau kaip per:	12 val.	12 val.	12 val.	12 val.	12 val.
			5. Po lijdros ar esant apledėjusiai tako, šaligatvio, šalitilčio dangai turi būti barstoma ir pašalintas dangos slidumas	iki 8 val.	iki 8 val.	iki 8 val.	iki 8 val.	iki 8 val.
			<i>Pastaba. Esant ypač sudėtingoms meteorologinėms sąlygoms valymo terminų, darbo trukmės, sniego sluoksnio storio, dangos būklės rodiklių reikalavimai neprivalomi.</i>					
	<i>*Pastabos. Gyvenvietėse esančių pėsčiųjų ir (arba) dviračių takų dangoje ar šalia jos ir (arba) ant techninio šaligatvio gali būti sustumiamas sniego volas, tačiau šis neturi susiaurinti dangos daugiau kaip 1,2 m, bei neturi sudaryti kliūties kitų kelio ar gatvės elementų funkcionavimui. Techniniai praėjimai ir pėsčiųjų ir (arba) dviračių takuose, kuriais akivaizdžiai žiemos sezono metu nėra naudojamos, gali būti netaikomos sniego ir (arba) ledo šalinimo priemonės.</i>							

4 lentelės tęsinys

Kelio elementų grupė	Kelio elementas	Rodiklis	Reikalavimas	Kelio priežiūros lygis				
				I	II	III	IV	V
1. Danga	1.8. Pėsčiųjų ir (arba) dviračių takas, šaligatvis, šalitiltis	1.8.2. Slidi danga (sniego, ledo sluoksnis) užmiestyje**	6. Užmiestyje esančio pėsčiųjų ir (arba) dviračių tako, šaligatvio, šalitilčio danga žiemą turi būti prižiūrima užtikrinant 7, 8 ir 9 punktuose nustatytus reikalavimus	nuo 6 iki 18 val.	nuo 6 iki 18 val.	nuo 6 iki 18 val.	nuo 6 iki 18 val.	nuo 6 iki 18 val.
			7. Sningant ir (arba) pūstant ant dangos negali būti pūrus sniego sluoksnis didesnis nei:	20 cm	20 cm	20 cm	20 cm	20 cm
			8. Jeigu kitu metu nei nurodyta 1 punkte susiformavo storesnis pūrus sniego sluoksnis, didesnis nei nurodyta 6 punkte, danga turi būti nuvalyta ne ilgiau kaip per:	24 val.	24 val.	24 val.	24 val.	24 val.
			9. Nustojus snigti ir (arba) pūstyti nuo takų šaligatvių, šalitilčių dangos turi būti nuvalytas storesnis kaip 5 cm pūrus sniego sluoksnis ne ilgiau kaip per:	24 val.	24 val.	24 val.	24 val.	24 val.
			10. Atsiradus itin slidžiai tako, šaligatvio, šalitilčio dangai (po lijdros ir (arba) susiformavus šlapiam ledo sluoksniui ant dangos), turi būti barstoma ir pašalintas dangos slidumas	iki 12 val.	iki 12 val.	iki 12 val.	iki 12 val.	iki 12 val.
			<i>Pastaba. Esant ypač sudėtingoms meteorologinėms sąlygoms valymo terminų, darbo trukmės, sniego sluoksnio storio, dangos būklės rodiklių reikalavimai neprivalomi.</i>					
			<i>**Pastaba. Techniniai praėjimai ir užmiestyje esančių pėsčiųjų ir (arba) dviračių takuose, kuriais akivaizdžiai žiemos sezono metu nėra naudojamos, gali būti netaikomos sniego ir (arba) ledo šalinimo priemonės.</i>					
3. Apsauginių kelio atitvarų sistemos	3.1. Transporto priemonių apsauginių atitvarų sistema	3.1.1. Sniego sluoksnis	1. Esant nesudėtingoms oro sąlygoms nuo atšvaitų, esančių ant transporto priemonių apsauginių atitvarų, turi būti nuvalytas prilipęs sniegas ne ilgiau kaip per:	5 d.	10 d.	15 d.	15 d.	15 d.
			<i>Pastaba. Esant nesudėtingoms oro sąlygoms, kai sniego volas visiškai uždengia transporto priemonių apsauginius atitvarus ir sniego volas netrukdo valyti kelią, atšvaitai nevalomi.</i>					
4. Techninės eismo reguliavimo priemonės	4.1. Kelio ženklas	4.1.1. Sniego sluoksnis	1. Ant kelio ženklų skydo paviršiaus esantys simboliai turi būti gerai matomi ir įskaitomi, o prilipęs sniegas ir (arba) purvas turi būti nuvalytas ne ilgiau kaip per:	2 d.	4 d.	6 d.	10 d.	10 d.
			<i>Pastaba. Esant ypač sudėtingoms meteorologinėms sąlygoms valymo terminų reikalavimai neprivalomi.</i>					

4 lentelės tęsinys

Kelio elementų grupė	Kelio elementas	Rodiklis	Reikalavimas	Kelio priežiūros lygis				
				I	II	III	IV	V
4. Techninės eismo reguliavimo priemonės	4.2. Kitas vertikalusis ženklimas	4.2.1. Sniego sluoksnis	1. Ant vertikalios ženklinimo paviršiaus esantys simboliai turi būti gerai matomi ir įskaitomi, prilipęs sniegas ir (arba) purvas turi būti nuvalytas ne ilgiau kaip per:	2 d.	4 d.	6 d.	10 d.	10 d.
	4.4. Inžinerinės eismo saugumo priemonės 4.4.1. Saugos salelė	4.4.1.1. Sniego sluoksnis	1. Nuo signalinių stulpelių turi būti nuvalomas prilipęs sniegas ne ilgiau kaip per:	5 d.	10 d.	15 d.	15 d.	–
			2. Sniego volai saugos salelėse neturi susiaurinti kelio važiuojamosios dalies, pėsčiųjų perėjų, turi būti užtikrintas sankryžos matomumas, neužstoti kelio ženklų, signalinių stulpelių atšvaitų; juos reikia pašalinti arba sustumti į kelkraštį, kai trukdo valyti kelią	taip	taip	taip	taip	–
	4.4. Inžinerinės eismo saugumo priemonės 4.4.3. Horizontali greičio mažinimo priemonė	4.4.3.1. Sniego sluoksnis	1. Nuo signalinių stulpelių, gairių atšvaitų turi būti nuvalomas prilipęs sniegas ne ilgiau kaip per:	2 d.	4 d.	6 d.	10 d.	10 d.
5. Statiniai ir kiti įrenginiai	5.1. Tiltas, viadukas, estakada, tunelis	5.1.1. Slidi danga (sniego, ledo sluoksnis)	1. Laiptų pakopų, tiltelių, lieptelių danga žiemą turi būti prižiūrima užtikrinant 2 ir 3 punktuose nustatytus reikalavimus	nuo 6 iki 18 val.	nuo 6 iki 18 val.	nuo 6 iki 18 val.	nuo 6 iki 18 val.	nuo 6 iki 18 val.
			2. Nustojus snigti ir (arba) pustyti nuo laiptų pakopų, tiltelių, lieptelių dangos turi būti nuvalytas storesnis kaip 5 cm sniego sluoksnis ne ilgiau kaip per:	12 val.	12 val.	12 val.	12 val.	12 val.
			3. Atsiradus itin slidžiai laiptų pakopų, tiltelių, lieptelių dangai (po lijdros ir (arba) susiformavus šlapiam ledo sluoksniui ant dangos), turi būti barstoma ir pašalintas dangos slidumas	iki 12 val.	iki 12 val.	iki 12 val.	iki 12 val.	iki 12 val.
			<i>Pastabos. Esant ypač sudėtingoms meteorologinėms sąlygoms valymo terminų, darbo trukmės, sniego sluoksnio storio, dangos būklės rodiklių reikalavimai neprivalomi. Techniniai praėjimai, laiptai, pakopos, tilteliai, liepteliai, kuriais akivaizdžiai žiemos sezono metu nėra naudojamos, gali būti netaikomos sniego ir (arba) ledo šalinimo priemonės.</i>					

4 lentelės pabaiga

Kelio elementų grupė	Kelio elementas	Rodiklis	Reikalavimas	Kelio priežiūros lygis				
				I	II	III	IV	V
5. Statiniai ir kiti įrenginiai	5.2. Maršrutinio transporto stotelė	5.2.1. Slidi dangą (sniego, ledo sluoksnis)	1. Maršrutinio transporto stotelių peronų dangą žiemą turi būti prižiūrima užtikrinant 2 ir 3 punktuose nustatytus reikalavimus	nuo 6 iki 18 val.	nuo 6 iki 18 val.	nuo 6 iki 18 val.	nuo 6 iki 18 val.	nuo 6 iki 18 val.
			2. Nustojus snigti ir (arba) pustyti nuo peronų dangos ir suoliukų paviršių turi būti nuvalytas storesnis kaip 5 cm sniego sluoksnis ne ilgiau kaip per:	12 val.	12 val.	12 val.	12 val.	12 val.
			3. Atsiradus itin slidžiai peronų dangai (po lijdros ir (arba) susiformavus šlapiam ledo sluoksniui ant dangos), turi būti barstoma ir pašalintas dangos slidumas:	iki 12 val.	iki 12 val.	iki 12 val.	iki 12 val.	iki 12 val.
<p><i>Pastaba. Esant ypač sudėtingoms meteorologinėms sąlygoms valymo terminų, darbo trukmės, sniego sluoksnio storio, dangos būklės rodiklių reikalavimai neprivalomi.</i></p> <p><i>Jei gyvenvietėje maršrutinio transporto stotelės peronas jungiasi su pėsčiųjų takais – taikomi pėsčiųjų takų gyvenvietėse reikalavimai, nurodyti 1.8.1 rodiklio papunkčiuose.</i></p> <p><i>Maršrutinio transporto stotelėms, kuriomis žiemos sezono metu nėra naudojamosi, kuriose nevyksta maršrutinio transporto eismas, gali būti netaikomos sniego ir (arba) ledo šalinimo priemonės.</i></p>								
7. Apželdinti plotai	7.1. Skiriamoji juosta	7.1.1. Sniego sluoksnis	1. Sniego volai neturi užstoti kelio ženklų, signalinių stulpelių atšvaitų ir neturi susiaurinti važiuojamosios kelio dalies	taip	taip	taip	–	–
			2. Sniego volai turi būti pašalinami lokaliuose vietose, kai trukdo valyti kelią, kai ant dangos kaupiasi vanduo ir nėra kitos galimybės jį pašalinti, bet ne vėliau kaip per:	1 d.	1 d.	1 d.	–	–
<p><i>Bendrosios pastabos:</i></p> <p>„–“ ties atitinkamu kelio priežiūros lygiu reiškia, kad elemento, kuriam taikomas reikalavimas, nėra arba reikalavimas nėra taikomas.</p>								

1 lentelė.



5 lentelė. Apželdintų plotų nuolatinės priežiūros normatyvai

Kelio elementų grupė	Kelio elementas	Rodiklis	Reikalavimas	Kelio priežiūros lygis				
				I	II	III	IV	V
7. Apželdinti plotai	7.1. Skiriamoji juosta	7.1.1. Pažaidos	1. Skiriamojame juostoje neturi būti provėžų ir įdubų, didesnių kaip:	10 cm	10 cm	10 cm	–	–
			2. Skiriamosios juostos ir asfalto ar betono dangos sandūroje aukščio skirtumas neturi būti didesnis kaip:	+2 cm –4 cm	+2 cm –4 cm	+2 cm –4 cm	–	–
		7.1.2. Reagavimo laikas	3. Didesnės už ribines (1 ir 2 punktai) skiriamosios juostos pažaidos turi būti pašalinamos ne ilgiau kaip per:	5 d.	10 d.	15 d.	–	–
		7.1.3. Šienavimas	4. Žolė neturi užstoti kelio ženklų ir signalinių stulpelių atšvaitų bei apsauginių atitvarų atšvaitų	taip	taip	taip	–	–
			5. Žolės aukštis skiriamojame juostoje 1 m plotyje iš abiejų pusių (1 zona) neturi būti didesnis kaip:	40 cm	50 cm	50 cm	–	–
			6. Žolės aukštis skiriamojame juostoje už 1 m (2 zona) neturi būti didesnis kaip:	100 cm	100 cm	100 cm	–	–
	7.2. Pylimų, iškasų šlaitas	7.2.1. Išplovos ir nuošliaužos	1. Pylimų ir iškasų šlaituose neturi būti išplovų ir (arba) nuošliaužų, gilesnių kaip 25 cm. Atsiradusios didesnės šlaitų pažaidos turi būti pašalinamos ne ilgiau kaip per:	5 d.	10 d.	15 d.	15 d.	15 d.
			2. Žolės aukštis už kelio briaunos vieno metro pločio šlaito juostoje (1 zona) neturi būti didesnis kaip:	40 cm	50 cm	50 cm	60 cm	60 cm
		7.2.2. Šienavimas ir krūmų šalinimas	3. Žolės aukštis už 1 šienavimo zonos ribos: vidiniame šlaite, griovio dugne ir išorinio šlaito 1 m pločio juostoje (2 zona) neturi būti didesnis kaip:	100 cm	100 cm	100 cm	100 cm	100 cm
			4. Vieną kartą per metus, laikotarpiu nuo liepos 1 d. iki gruodžio 1 d., už 2 šienavimo zonos iki kelio juostos ribos (3 zona) turi būti šienaujama ir šalinami savaime išaugę smulkūs medžiai, krūmai	taip	taip	taip	taip	taip

*Pastaba. Šienaujamos tos zonos, kurios neapsodintos dekoratyviniais arba apsauginiais želdiniais ir (arba) neapaugusios mišku, ir (arba) iki tinklo tvorų, skirtų apsaugai nuo laukinių gyvūnų.*

5 lentelės tęsinys

Kelio elementų grupė	Kelio elementas	Rodiklis	Reikalavimas	Kelio priežiūros lygis						
				I	II	III	IV	V		
7. Apželdinti plotai	7.3. Šalikelė	7.3.1. Išplovos, įdubos	1. Šalikelėje neturi būti išplovų ir įdubų, gilesnių kaip 25 cm (dėl kurių gali kauptis vanduo). Atsiradusios išplovos ir įdubos turi būti pašalinamos ne vėliau kaip per:	10 d.	20 d.	32 d.	32 d.	32 d.		
		7.3.2. Šienavimas ir krūmų šalinimas	2. Vieną kartą per metus, laikotarpiu nuo liepos 1 d. iki gruodžio 1 d., šalikelėse už 2 šienavimo zonos iki kelio juostos ribos (3 zona) turi būti šienaujama ir šalinami savaime išaugę smulkūs medžiai, krūmai	taip	taip	taip	taip	taip		
		<i>Pastaba. Šienaujamos tos zonos, kurios neapsodintos dekoratyviniais arba apsauginiais želdiniais ir (arba) neapaugusios mišku, ir (arba) iki tinklo tvorų, skirtų apsaugai nuo laukinių gyvūnų.</i>								
	7.4. Želdiniai	7.4.1. Želdinių karpymas, formavimas ir priežiūra	1. Turi būti užtikrintas kelio matomumas. Medžių šakos, krūmai neturi užstoti kelio ženklų, siekti ryšių ir elektros linijos laidų. Turi tenkinti atitinkamų žinybų galiojančius norminius dokumentus. Atsiradusios kliūtys ir pažaidos turi būti pašalinamos ne vėliau kaip per:	24 val.	24 val.	24 val.	24 val.	24 val.		
			2. Turi tenkinti atitinkamų žinybų galiojančius norminius dokumentus, o atsiradusios kliūtys ir pažaidos taip pat ir išdžiūvę medžiai, krūmai, gyvatvorės arba nudžiūvusios šakos, galintys kelti pavojų saugiam eismui, nuo kelio juostos turi būti pašalinami ne vėliau kaip per:	10 d.	10 d.	10 d.	10 d.	10 d.		
			3. Dekoratyviniai želdiniai (medžiai, krūmai) turi būti prižiūrimi: išdžiūvę želdiniai pašalinami, pašalinamos želdinių priežiūros elementų (jaunus medelius laikantys kuolai ir pan.) pažaidos ne vėliau kaip per:	32 d.	32 d.	32 d.	32 d.	32 d.		
			7.4.2. Invazinių augalų šalinimas	4. Pastebėjus invazinių* rūšių augalus, pavyzdžiui Sosnovskio barščius ( <i>lot. Heracleum sosnowskyi Manden</i> ) ar kitas kontroliuojamas ir naikinamas invazines augalų rūšis kelio juostoje, jas būtina šalinti per:	10 d.	10 d.	10 d.	10 d.	10 d.	
		<i>*Pastaba. Invazinių augalų rūšys yra pateiktos Invazinių Lietuvoje rūšių sąrašė [9.5.]</i>								

5 lentelės pabaiga

Kelio elementų grupė	Kelio elementas	Rodiklis	Reikalavimas	Kelio priežiūros lygis				
				I	II	III	IV	V
7. Apželdinti plotai	7.5. Kiti elementai, apželdinti veja	7.5.1. Šienavimas apželdintuose pėsčiųjų ir (arba) dviračių tako, poilsio ir transporto priemonių stovėjimo aikštelių, sankryžos ir nuovažos plotuose	1. Turi būti užtikrintas pėsčiųjų ir (arba) dviračių tako, sankryžos, nuovažos matomumas, nurodytas 1 priede „Kelio juostos šienavimo zonos“ (1 zona). Medžių šakos, krūmai neturi trikdyti transporto eismo*, užstoti kelio ženklų, siekti ryšių ir elektros linijos laidų. Turi tenkinti atitinkamų žinybų galiojančius norminius dokumentus. Atsiradusios kliūtys ir pažeidos turi būti pašalinamos ne ilgiau kaip per:	5 d.	10 d.	15 d.	15 d.	15 d.
			<i>*Pastaba. Turi būti užtikrintas priežiūros gabaritas: ne mažiau kaip 4,5 m virš motorizuoto transporto eismo zonų ir ne mažiau kaip 2,5 m virš nemotorizuoto.</i>					
			2. Žolės aukštis 1 m aplink autobusų sustojimo peroną (kur jo nėra – keleivių laukimo zonoje), neturi būti didesnis kaip:	30 cm	30 cm	30 cm	30 cm	30 cm
			3. Žolės aukštis 1 m aplink poilsio ir transporto priemonių stovėjimo aikšteles (1 zona) neturi būti didesnis kaip:	40 cm	50 cm	50 cm	60 cm	60 cm
		4. Žolės aukštis sankryžos zonose, apželdintose veja (1 zona), neturi būti didesnis kaip:	40 cm	50 cm	50 cm	60 cm	60 cm	
		7.5.2. Šienavimas saugos salelėje, kelkraštyje, apželdintuose veja	5. Žolė neturi užstoti kelio ženklų ir signalinių stulpelių bei apsauginių atitvarų atšvaitų	taip	taip	taip	taip	taip
		6. Žolės aukštis kelkraščiuose, saugos salelėje, apželdintose veja (1 zona), neturi būti didesnis kaip:	40 cm	50 cm	50 cm	60 cm	60 cm	
		7.5.3. Šienavimas kelio griovyje, apželdintame veja	7. Žolės aukštis už 1 šienavimo zonos ribos: vidiniame šlaite, griovio dugne ir išorinio šlaito 1 m pločio juostoje (2 zona) neturi būti didesnis kaip:	100 cm	100 cm	100 cm	100 cm	100 cm
		7.5.4. Šienavimas apželdintuose plotuose ties patilte, kūgiu ir triukšmo slopinimo pylimu	8. Vieną kartą per metus, laikotarpiu nuo liepos 1 d. iki gruodžio 1 d., už 2 šienavimo zonos iki kelio juostos ribos (3 zona) turi būti šienaujama ir šalinami savaime išaugę smulkūs medžiai, krūmai	taip	taip	taip	taip	taip
		<i>Pastaba. Šienaujamos tos zonos, kurios neapsodintos dekoratyviniais arba apsauginiais želdiniais ir (arba) neapaugusios mišku, ir (arba) iki tinklo tvorų, skirtų apsaugai nuo laukinių gyvūnų.</i>						
<p><i>Bendrosios pastabos:</i>  <i>Šienavimo zonos pateiktos Vadovo 1 priede „Kelio juostos šienavimo zonos“.</i></p>								

„–“ ties atitinkamu kelio priežiūros lygiu reiškia, kad elemento, kuriam taikomas reikalavimas, nėra arba reikalavimas nėra taikomas.

6 lentelė. Nuolatinės priežiūros normatyvai kelio zonų švarumui

Kelio elementų grupė	Kelio elementas	Rodiklis	Reikalavimas	Kelio priežiūros lygis				
				I	II	III	IV	V
1. Kelio elementai 1 kelio švarumo zonoje (išskyrus vertikalaus ženklinimo paviršius)	1.1. Švarumas		1. Atsiradusios pavojingos šiukšlės, t. y. biriosios medžiagos bei kiti pašaliniai objektai, keliantys pavojų saugiam eismui, turi būti pašalinami ne vėliau kaip per:	12 val.	12 val.	24 val.	24 val.	24 val.
			2. Atsiradusias pavojingas stambias kliūtis, kurių nėra galimybės pašalinti per 1 punkte nustatytą terminą, būtina aptverti pavojingą zoną žyminčiais atitinkamais kelio ženklais, pagal normatyvinių techninių dokumentų reikalavimus, po nustatyto fakto ar gauto pranešimo ne vėliau kaip per:	1 val.	1,5 val.	2 val.	4 val.	6 val.
			3. Atsiradę pavojingi teršalai, t. y. naftos ir (arba) kiti įvairūs cheminiai produktai, keliantys pavojų aplinkai ir (arba) saugiam eismui, turi būti pašalinami ne vėliau kaip per:	12 val.	12 val.	24 val.	24 val.	24 val.
			4. Gyvenvietėje nukritę lapai* (išskyrus apželdintus plotus ir kelkraščius) laikotarpiu nuo spalio 1 d. iki gruodžio 1 d. turi būti pašalinami ne rečiau kas:	20 d.	20 d.	20 d.	20 d.	20 d.
			5. Atsiradusios medžiagos bei šiukšlės (išskyrus lapus), nekeliančios pavojaus aplinkai ir (arba) saugiam eismui bei sąnašos deformacijos pjūviuose esančiuose tiltuose, viadukuose, estakadose, turi būti pašalintos pavasarį ne vėliau kaip:	iki balandžio 1 d.	iki balandžio 20 d.	iki gegužės 1 d.	iki gegužės 15 d.	iki gegužės 15 d.
			6. Po 5 punkte nurodytos datos, išskyrus laikotarpį, kai atliekami nuolatinės priežiūros darbai žiemą, atsiradusios medžiagos, šiukšlės bei sąnašos turi būti šalinamos per:	5 d.	5 d.	5 d.	10 d.	15 d.
		<i>*Pastaba. Reikalavimai šalinti nukritusius lapus užmiestyje nėra taikomi, jei šie nekelia pavojaus saugiam eismui.</i>						

6 lentelės tęsinys

Kelio elementų grupė	Kelio elementas	Rodiklis	Reikalavimas	Kelio priežiūros lygis				
				I	II	III	IV	V
<b>2. Kelio elementai 2 kelio švarumo zonoje (išskyrus vertikalaus ženklinimo paviršius)</b>	2.1. Švarumas	1. Ant elementų atsiradusios pavojingos šiukšlės, stambios kliūtys bei kiti pašaliniai objektai, keliantys pavojų saugiam eismui, turi būti pašalinami ne vėliau kaip per:	24 val.	24 val.	24 val.	24 val.	24 val.	
		2. Nesant galimybei pašalinti per 1 punkte nurodytą terminą, būtina aptverti pavojingą zoną atitinkamais kelio ženklais, pagal normatyvinių techninių dokumentų reikalavimus ir informuoti LAKD ne vėliau kaip per:	24 val.	24 val.	24 val.	24 val.	24 val.	
		3. Ant elementų atsiradę pavojingi teršalai, t. y. naftos ir (arba) kiti įvairūs cheminiai produktai, keliantys pavojų aplinkai ir (arba) saugiam eismui, turi būti pašalinami ne vėliau kaip per:	24 val.	24 val.	24 val.	24 val.	24 val.	
		4. Atsiradusios kitos medžiagos, išskyrus augalinės kilmės, pvz. medžių šakos ir lapai, bei šiukšlės, nei nurodyta 1 ir 3 punkte, turi būti pašalinti pavasarį ne vėliau kaip:	iki balandžio 25 d.	iki gegužės 5 d.	iki gegužės 31 d.	iki gegužės 31 d.	iki gegužės 31 d.	
		5. Po 4 punkte nurodytos datos, išskyrus laikotarpį, kai atliekami nuolatinės priežiūros žiemą darbai, atsiradę teršalai ir (arba) šiukšlės turi būti šalinami ne ilgiau kaip per:	5 d.	10 d.	21 d.	32 d.	64 d.	

6 lentelės pabaiga

Kelio elementų grupė	Kelio elementas	Rodiklis	Reikalavimas	Kelio priežiūros lygis				
				I	II	III	IV	V
	<b>3. Vertikalaus ženklavimo paviršiai</b>	3.1. Švarumas	1. Ant vertikalaus ženklavimo paviršiaus esantys simboliai turi būti gerai matomi ir įskaitomi, o atsiradę teršalai, t. y. dulkės, purvas, naftos produktai, grafičiai ir kiti teršalai, turi būti pašalinami ne ilgiau kaip per:	5 d.	5 d.	5 d.	10 d.	15 d.
			2. Atsiradę akivaizdūs nešvarumai ant signalinių stulpelių paviršių, išskyrus atšvaitą, kuriam reikalavimai pateikti 1 punkte, turi būti nuvalyti ne ilgiau kaip per:	32 d.	32 d.	32 d.	32 d.	32 d.
	<b>5.3. Poilsio aikštelė, transporto priemonių stovėjimo aikštelė (tualetas)</b>	5.3.1. Eksploatuojamų objektų būklė	1. Tualetų vidus ir jame esantys elementai turi atitikti higienos normų reikalavimus. Nustatyti higienos normų reikalavimų pažeidimai turi būti pašalinti ne ilgiau kaip per:	24 val.	24 val.	24 val.	24 val.	24 val.
	<b>5.6. Kiti mažosios architektūros elementai ir įrenginiai (šiukšlių dėžė)</b>	5.6.1. Sanitarinė būklė	1. Šiukšlės iš šiukšlių dėžių ir esančios šalia šiukšliadėžių turi būti išvežamos, kaišios yra užpildomos daugiau kaip 2/3 šiukšlių dėžės tūrio, bet ne vėliau kaip per:	24 val.	3 d.	3 d.	5 d.	5 d.
<p><i>Bendrosios pastabos:</i>  <i>Kelio švarumo zonos pateiktos Vadovo 2 priede „Kelio švarumo zonos“</i></p>								

Kelių priežiūros vadovo  
„Automobilių kelių nuolatinės  
priežiūros normatyvai KPV PN  
22“  
1 priedas

### KELIO JUOSTOS ŠIENAVIMO ZONOS

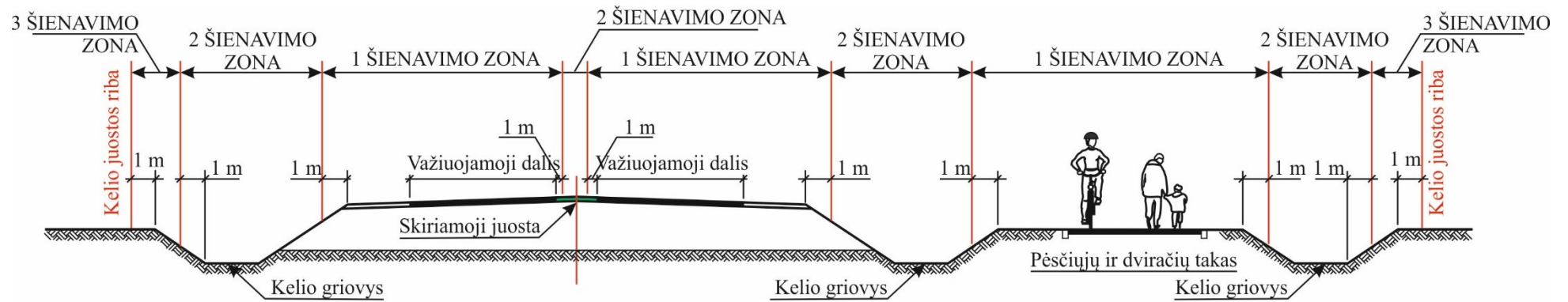

1 pav. Šienavimo zonos pylimuose su grioviais

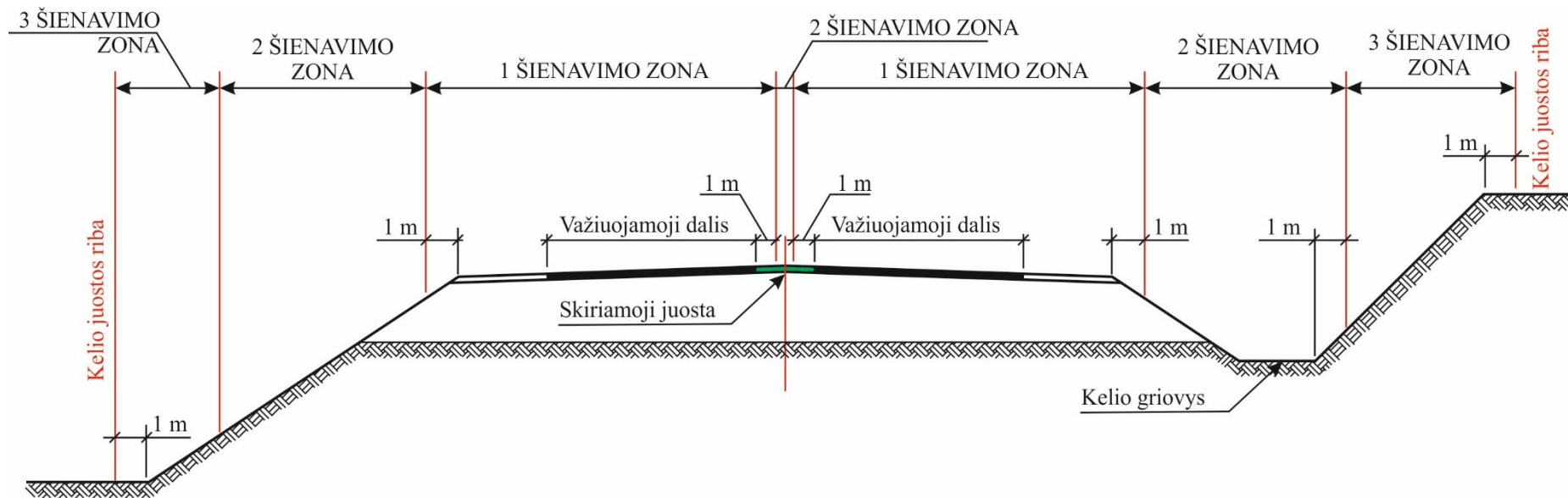

**2 pav. Šienavimo zonos pylimuose be griovių ir (arba) iškasose**

*Pastaba: minimalus 2 šienavimo zonos plotis, kai nėra griovio, priklauso nuo priežiūros lygio: pirmas – 5 metrai, antras – 4 metrai, trečias ir ketvirtas – po 3 metrus, o penktas – 2 metrai.*



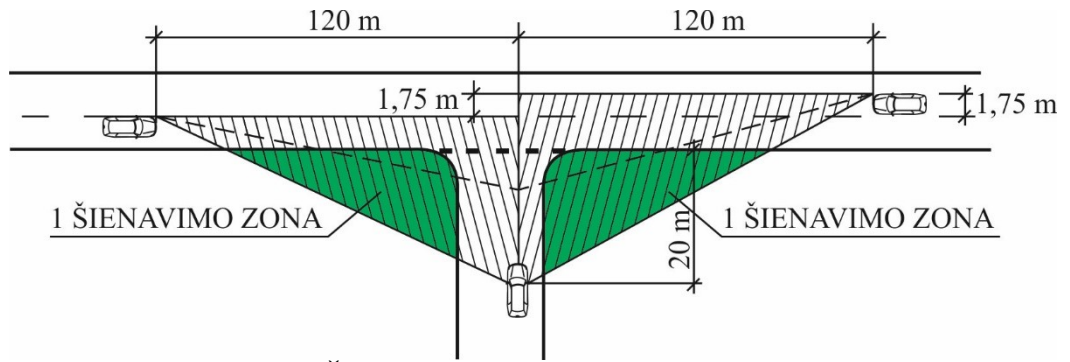

3 pav. Šienavimo zonos trišalėse sankryžose

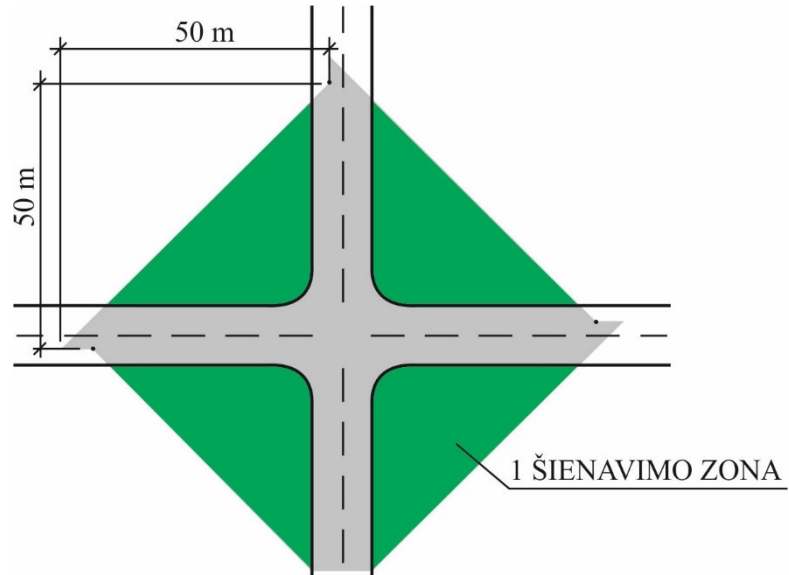

4 pav. Šienavimo zonos keturšalėse sankryžose

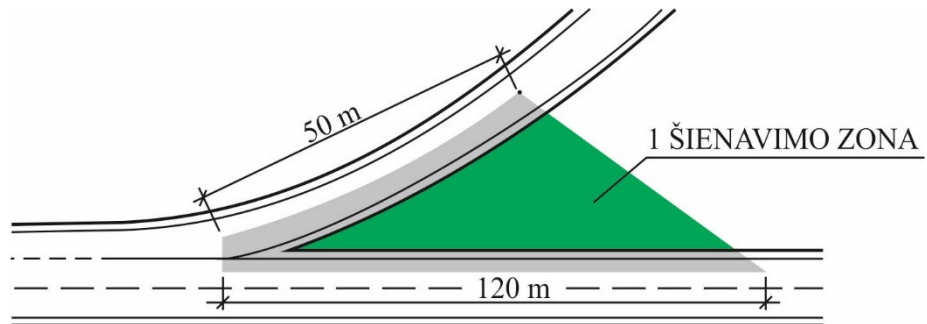

5 pav. Šienavimo zonos ties jungiamaisiais keliais

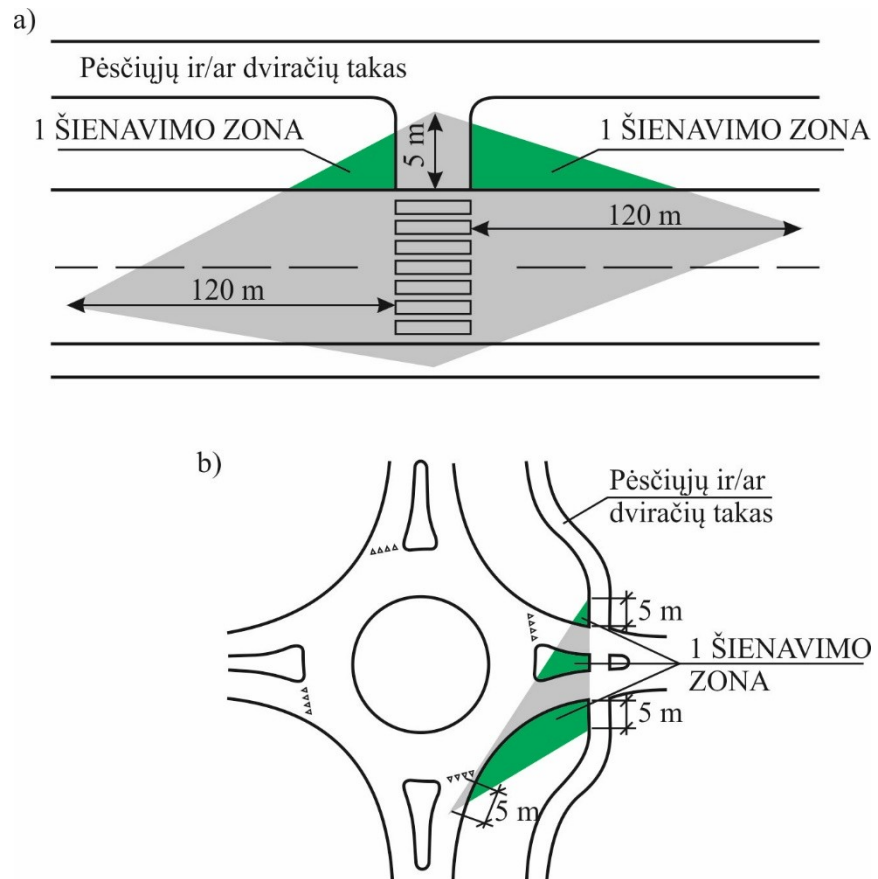

6 pav. Šienavimo zonos ties pėsčiųjų ir (arba) dviračių takais

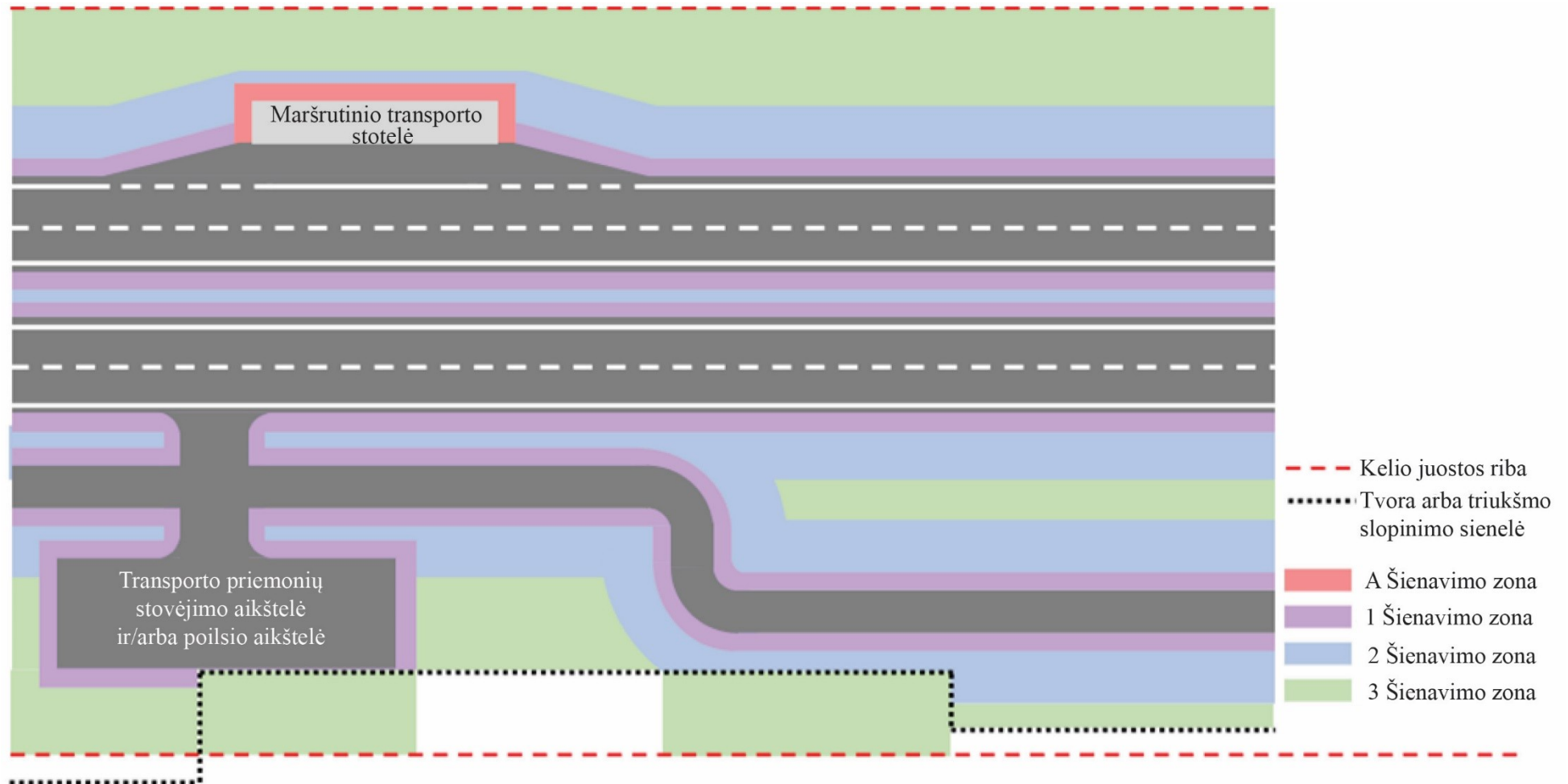

7 pav. Šienavimo zonos plane

Pastabos:

- 1) privalo būti šienaujamas plotas iki kelio juostos ribos ir (arba) iki nuo tinklo tvorų ir (arba) triukšmo slopinimo sienelių, jeigu tokios įrengtos;
- 2) šienaujami šlaitai, kurie neapsodinti dekoratyviniais arba apsauginiais želdiniais arba neapaugę mišku;
- 3) pavieniai, aukštesni už vyraujančią žolės aukštį augalai (iki 5 % bendrojo ploto) gali būti nevertinami nustatant žolės aukštį.

Kelių priežiūros vadovo  
„Automobilių kelių nuolatinės  
priežiūros normatyvai KPV PN  
22“  
2 priedas

### KELIO ŠVARUMO ZONOS

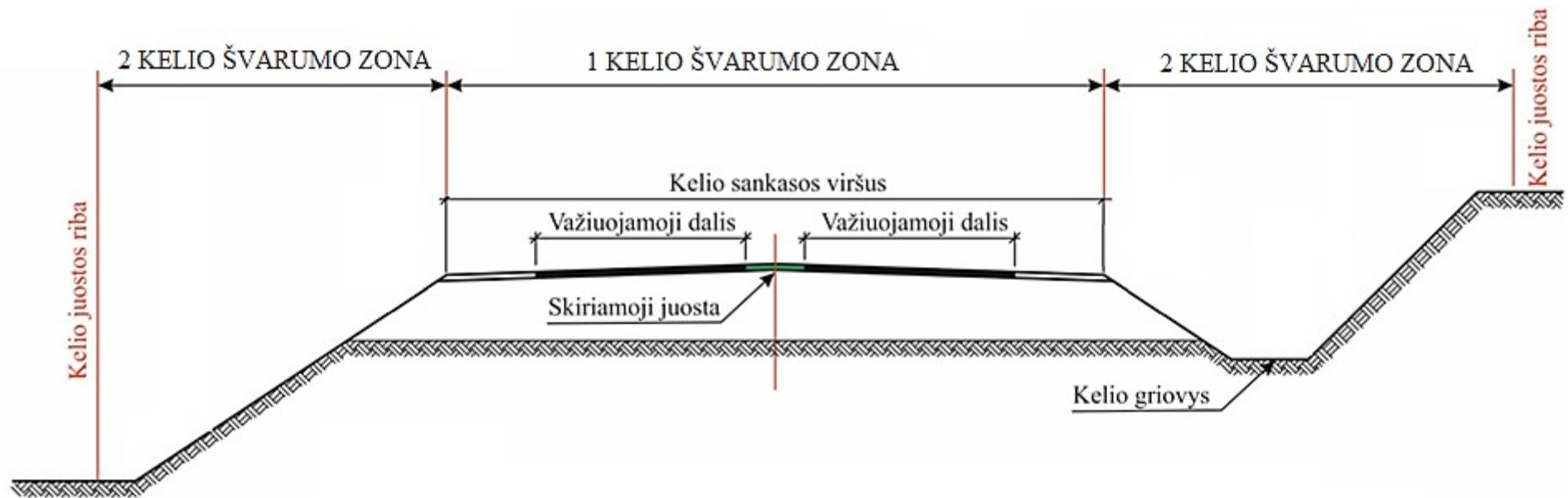

8 pav. Kelių švarumo zonos pylimuose ir (arba) iškasose

DETALŪS METADUOMENYS	
Dokumento sudarytojas (-ai)	Valstybės įmonė Lietuvos automobilių kelių direkcija, J. Basanavičiaus g. 36, LT-03109 Vilnius, Lietuva (2022-04-01 11:31:58)
Dokumento pavadinimas (antraštė)	Kelių priežiūros vadovas Automobilių kelių nuolatinės priežiūros normatyvai KPV PN 22
Dokumento rūšys	-
Dokumento registracijos data ir numeris	2022-03-31 Nr. VE-56
Dokumento gavimo data ir dokumento gavimo registracijos numeris	-
Dokumento specifikacijos identifikavimo žymuo	ADOC-V1.0
Parašo paskirtis	Pasirašymas
Parašą sukūrusio asmens vardas, pavardė ir pareigos	Remigijus Lipkevičius, Direktorius
Parašo sukūrimo data ir laikas	2022-03-31 16:40:22 (GMT+03:00)
Parašo formatas	XAdES-T
Laiko žymoje nurodytas laikas	2022-03-31 16:40:55 (GMT+03:00)
Informacija apie sertifikavimo paslaugos teikėją	EID-SK 2016,2.5.4.97=#160e4e545245452d313037343730313 3,AS Sertifitseerimiskeskus,EE
Sertifikato galiojimo laikas	2018-08-04 10:23:20–2023-08-03 23:59:59
Parašo paskirtis	Registravimas
Parašą sukūrusio asmens vardas, pavardė ir pareigos	DVS sistema, Dokumentų valdymo sistema
Parašo sukūrimo data ir laikas	2022-03-31 16:40:57 (GMT+03:00)
Parašo formatas	XAdES-EPES
Laiko žymoje nurodytas laikas	-
Informacija apie sertifikavimo paslaugos teikėją	RCSC IssuingCA,VI Registru centras - i.k. 124110246,RCSC,LT
Sertifikato galiojimo laikas	2019-04-17 12:47:53–2022-04-16 12:47:53
Informacija apie būdus, naudotus metaduomenų vientisumui užtikrinti	-
Pagrindinio dokumento priedų skaičius	1
Pagrindinio dokumento pridedamų dokumentų skaičius	-
Programinės įrangos, kuria naudojantis sudarytas elektroninis dokumentas, pavadinimas	DocLogix v12.8.7.0
Informacija apie elektroninio dokumento ir elektroninio (-ių) parašo (-ų) tikrinimą (tikrinimo data)	Tikrinant dokumentą nenustatyta jokių klaidų ( 2022- 04-01 11:31:58)
Elektroninio dokumento nuorašo atspausdinimo data ir ją atspausdinęs darbuotojas	2022-04-01 11:31:58 atspausdino Laura Kubiliūtė- Matelienė
Paieškos nuoroda	-
Papildomi metaduomenys	-